

40022591

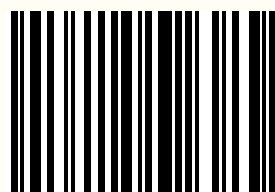

NOTICE D'UTILISATION

Percalle 2

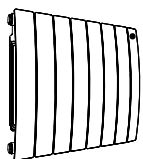

1 Présentation	
1.1 Introduction	1
1.2 Avertissements	1
1.3 Présentation de votre radiateur	3
2 Installation de votre appareil	
2.1 Avertissements	4
2.2 Choix de l'emplacement	6
2.3 Raccordement de l'appareil	6
3 Utilisation de l'interface	
3.1 Mise en service	8
3.2 Affichages	9
4 Modes de fonctionnement	
4.1 Introduction	10
4.2 Utilisation	
Mode Hors-gel	10
Mode Éco	11
Mode Confort	11
Modes programmés	12
Mode connecté (Enki)	14
4.3 Arrêt chauffage	15
4.4 Centrale fil pilote	15
5 Options du radiateur	
5.1 Verrouillage de l'interface	17
5.2 Dérogation de température	17
6 Fonctions avancées	
Appairage/ désappairage à une box (Enki)	18
Activation / désactivation de la détection d'ouverture fenêtre	21
Activation / désactivation de la détection de présence	21
Réglage du jour	22
Réglage de l'heure	22
Réglage des minutes	22
Étalonnage de la température de consigne	23
Création d'un Programme Utilisateur	27
7 Conseils d'entretien et de dépannage	
7.1 Opérations d'entretien courant	31
7.2 Résolution des problèmes : reset	31
7.3 Résolution des problèmes : autres	32
8 Services et garantie	35

1. Présentation

1.1 Introduction

Madame, Monsieur,

Nous vous remercions d'avoir choisi ce radiateur.

Élaboré avec le plus grand soin selon notre charte qualité, nous vous en souhaitons une entière satisfaction. Pour profiter pleinement de toutes ses possibilités, nous vous invitons à lire attentivement cette notice et à la conserver à proximité de votre appareil.

Merci de votre confiance.

1.2 Avertissements



MISE EN GARDE Pour éviter une surchauffe, ne pas couvrir l'appareil de chauffage.



Ne pas s'asseoir sur l'appareil de chauffage.



Attention surface très chaude. Caution, hot surface.

ATTENTION - Certaines parties de ce produit peuvent devenir très chaudes et provoquer des brûlures. Il faut prêter une attention particulière en présence d'enfants et de personnes vulnérables.

Il convient de maintenir à distance les enfants de moins de 3 ans, à moins qu'ils ne soient sous une surveillance continue.

Les enfants âgés entre 3 ans et 8 ans doivent uniquement mettre l'appareil en marche ou à l'arrêt, à condition que ce dernier ait été placé ou installé dans une position normale prévue et que ces enfants disposent d'une surveillance ou aient reçu des instructions quant à l'utilisation de l'appareil en toute sécurité et en comprennent bien les dangers potentiels. Les enfants âgés entre 3 ans et 8 ans ne doivent ni brancher, ni régler ni nettoyer l'appareil, et ni réaliser l'entretien de l'utilisateur.

Cet appareil peut être utilisé par des enfants âgés d'au moins 8 ans et par des personnes ayant des capacités physiques, sensorielles ou mentales réduites ou dénuées d'expérience ou de connaissance, s'ils (si elles) sont correctement surveillé(e)s ou si des instructions relatives à l'utilisation de l'appareil en toute sécurité leur ont été données et si les risques encourus ont été appréhendés. Les enfants ne doivent pas jouer avec l'appareil. Le nettoyage et l'entretien par l'utilisateur ne doivent pas être effectués par des enfants sans surveillance.

Cet appareil ne doit être branché ou raccordé, selon les règles et normes en application, que par une personne habilitée.

L'alimentation électrique doit être protégée par un dispositif différentiel résiduel de courant assigné au plus égal à 30 mA, notamment dans le cas d'une installation dans un local contenant une baignoire ou une douche.

IMPORTANT Si le câble d'alimentation est endommagé, il doit être remplacé par le fabricant, son service après-vente ou des personnes de qualification similaire afin d'éviter un danger.

IMPORTANT L'appareil de chauffage ne doit pas être placé juste en-dessous d'une prise de courant.

IMPORTANT Cet appareil n'est pas destiné à être utilisé à des altitudes au-delà de 2000 m.

Cet appareil de chauffage est rempli d'une quantité précise d'huile spécifique.

Les réparations nécessitant l'ouverture du réservoir d'huile ne doivent être effectuées que par le fabricant ou son service après-vente qui normalement doit être contacté en cas de fuite d'huile.

Lorsque l'appareil de chauffage est mis au rebut respecter les réglementations concernant l'élimination de l'huile.



À NOTER :

Avant toute opération d'entretien, prenez soin d'arrêter l'appareil.

Il est protégé contre les projections d'eau et peut être installé dans le volume 2 (voir **chapitre 2.1**), sous réserve que les organes de régulation électrique ne puissent être touchés par une personne utilisant la baignoire ou la douche. Il ne doit pas être raccordé à une borne de terre.

1.3 Présentation de votre radiateur

Cet appareil à fluide hydractif est livré prêt à l'emploi.

Il est bouchonné et rempli en usine d'une huile minérale thermique haute performance. Ce fluide, spécialement élaboré pour cet usage, ne nécessite aucun entretien particulier.

Dès la mise en chauffe de l'appareil, vous constaterez des phénomènes différents de ceux générés par un chauffage électrique conventionnel :

- la résistance électrique réchauffe le fluide qui se met progressivement et de façon naturelle en circulation à l'intérieur du radiateur ;
- les propriétés du fluide font que la température de surface du radiateur n'atteint un niveau optimal qu'au bout de 10 min environ, ce temps variant suivant les modèles et la température ambiante de la pièce lors de la mise en chauffe de l'appareil ;
- ce principe de fonctionnement garantit la constance et la durée de la chaleur émise, même lorsque la résistance n'est plus alimentée.

Nous vous offrons la possibilité d'utiliser et de programmer votre radiateur grâce à la technologie radio-fréquence développée par la box domotique Enki et l'application associée.

Voir le **chapitre 6** pour appairer votre radiateur à la box Enki.



2. Installation de votre appareil

2.1 Avertissements

Le câble souple monté d'origine est destiné à être relié au réseau par l'intermédiaire d'un boîtier de connexion qui devra être placé derrière l'appareil, sans interposition d'une fiche prise de courant.

Dans une cuisine ou une salle de bains, le boîtier de connexion sera placé au moins à 25 cm du sol.

Au-delà des règles prescrites dans cette notice, l'installation doit être conforme aux normes européennes et françaises en vigueur, telles que CEI 60364.7.701 et NF C15-100, ainsi qu'aux règles de l'art.

Pour les pays autres que la France, l'installation doit être conforme aux normes en vigueur et aux règles de l'art du pays dans lequel il est mis en œuvre.

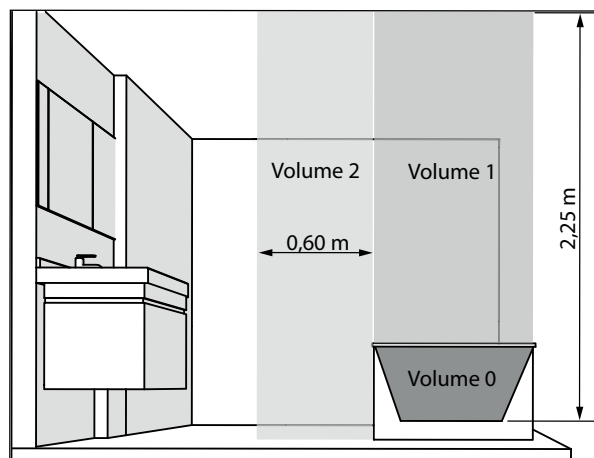

IMPORTANT L'exemple montré ici ne concerne que le cas d'une baignoire. Pour les autres types d'équipements de salle de bains, consultez obligatoirement votre installateur.

IMPORTANT L'installation doit être équipée d'un dispositif de coupure omnipolaire ayant une distance d'ouverture de contact d'au moins 3 mm.

Pour garantir la sécurité de votre installation, vous devez :

- disposer tout objet (meubles, fauteuils) au minimum à **50 cm** de la face avant de l'appareil pour favoriser la circulation de l'air ;
- positionner le bas de l'appareil à **10 cm** du sol ;
- positionner une tablette au minimum à **10 cm** du haut de votre radiateur ;
- utiliser des vis de fixation adaptées à la nature de votre mur.

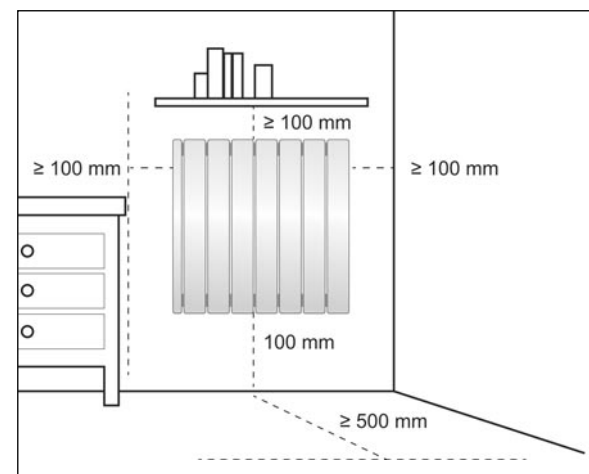
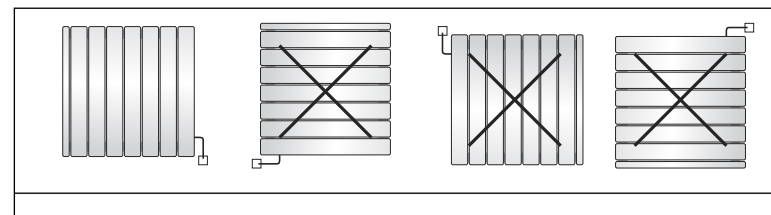

ATTENTION

Procédez toujours à la coupure de l'alimentation électrique (disjoncteur + fil pilote) avant toute opération de raccordement.



À NOTER :

L'ajout d'une fiche de prise de courant est interdit.

2.2 Choix de l'emplacement

Pour profiter pleinement de votre appareil et pour votre plus grand confort, nous vous recommandons de réaliser l'installation si possible à proximité des emplacements à fortes déperditions (fenêtres, portes, etc.).

Vous trouverez dans l'emballage de votre appareil une notice de montage complète.



PRÉCONISATIONS RELATIVES À LA FONCTION DE DÉTECTION D'OUVERTURE FENÊTRE (VOIR CHAPITRE 6)

L'emplacement de votre appareil influe sur le bon fonctionnement de la fonction détection d'ouverture de fenêtre. Voir le schéma **page 25** pour un exemple de positionnement optimal de votre appareil dans une pièce.

Outre la disposition de votre installation dans la pièce, la température de consigne réglée sur l'appareil et la température extérieure interviendront dans le déroulement de la fonction.



PRÉCONISATIONS RELATIVES À LA FONCTION DE DÉTECTION DE PRÉSENCE (VOIR CHAPITRE 6)

L'emplacement de votre appareil influe sur le bon fonctionnement de la fonction détection de présence. Il faut éviter d'interposer un meuble ou un rideau épais directement devant le radiateur.

2.3 Raccordement de l'appareil

Les caractéristiques techniques de votre radiateur sont indiquées sur son étiquette signalétique.

Veillez à en prendre note préalablement à son installation et à toute demande d'intervention SAV.

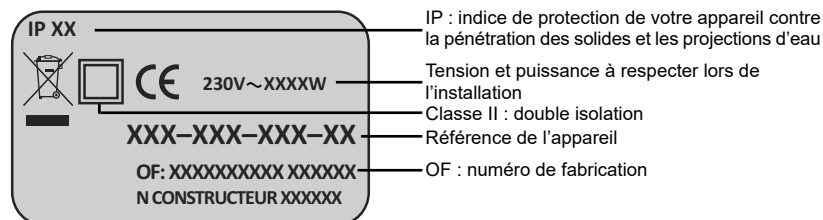

Le raccordement au réseau électrique doit être effectué en respectant :

- la tension indiquée sur cette étiquette ;
- les couleurs conventionnelles :
 - bleu : neutre
 - brun : phase
 - noir : fil pilote

PRINCIPE DE RACCORDEMENT AVEC FIL PILOTE :

Votre appareil est muni d'un fil pilote lui permettant d'être raccordé à une centrale de programmation fil pilote (non fournie avec l'appareil).

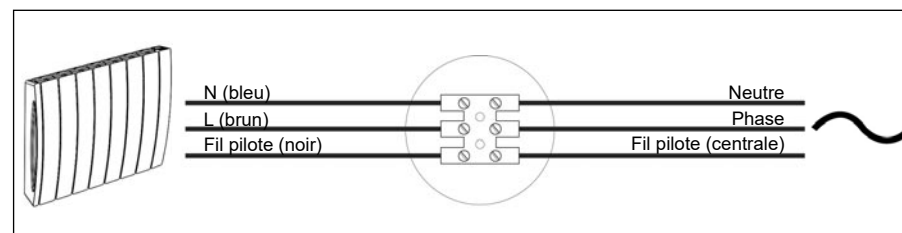

À NOTER :

Votre appareil étant muni d'une régulation électronique intégrée, notre responsabilité ne saurait être engagée en cas d'utilisation avec des centrales de programmation fil pilote fonctionnant par coupure de tension d'alimentation (consulter la notice de votre centrale). Privé d'instructions, votre radiateur en mode AUTO fonctionnera en mode CONFORT, et ce jusqu'à réception d'un nouveau mode fourni par la centrale de programmation.

PRINCIPE DE RACCORDEMENT SANS FIL PILOTE :

Si le fil pilote n'est pas raccordé, la sécurité impose de l'isoler. Il ne doit en aucun cas être raccordé à la terre.

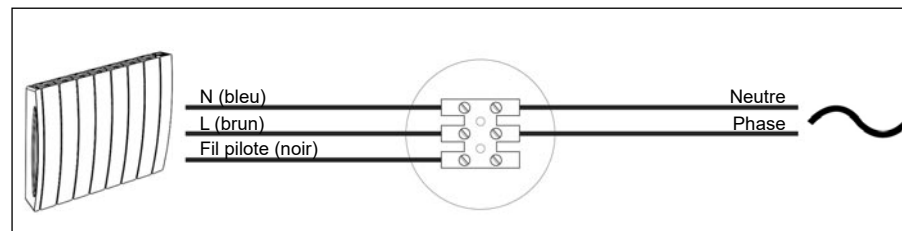

3. Utilisation de l'interface

3.1 Mise en service

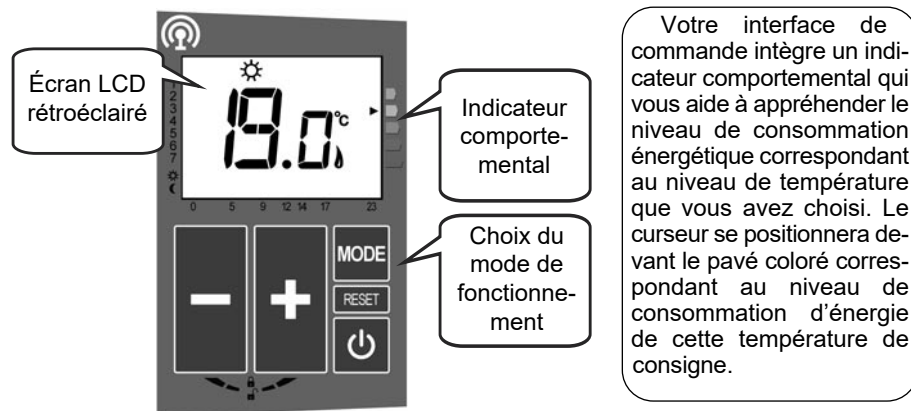

Pour mettre en route votre appareil, il suffit de maintenir la touche pendant **2 secondes**. L'appareil émet alors **un signal sonore**.

Pour arrêter votre appareil, appuyez sur la touche pendant **2 secondes**. L'appareil émet alors **deux signaux sonores**.

Lors de la mise sous tension et à chaque coupure de courant dont la durée est supérieure à une heure, le clignotement du symbole vous indique qu'un réglage du jour et de l'heure est nécessaire (voir **chapitre 6**). **Ce réglage est obligatoire pour une utilisation correcte des différents programmes.**

L'horloge continuera de clignoter tant que le réglage de l'heure n'a pas été effectué.

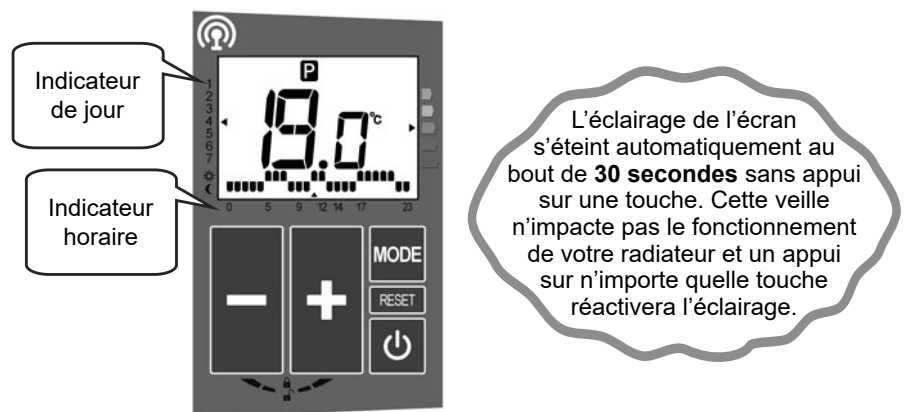

3.2 Affichages

ICÔNE	EXPLICATION	ICÔNE	EXPLICATION
	Marche / arrêt appareil		Ouverture fenêtre détectée
	Mode Confort (T° de consigne)		Réglage jour et heure nécessaires
	Mode Éco		Verrouillage interface
	Mode Hors-gel		Présence détectée
	Mode Programme préenregistré (programmes P1-P5)		Indicateur de chauffe
	Mode Programme utilisateur		Paramétrage
	Indicateur d'ordre centrale fil pilote		Indicateur de dérogation
	Indicateur de commande par l'application Enki		Indicateur de connexion à l'application Enki
			Indicateur d'étalonnage

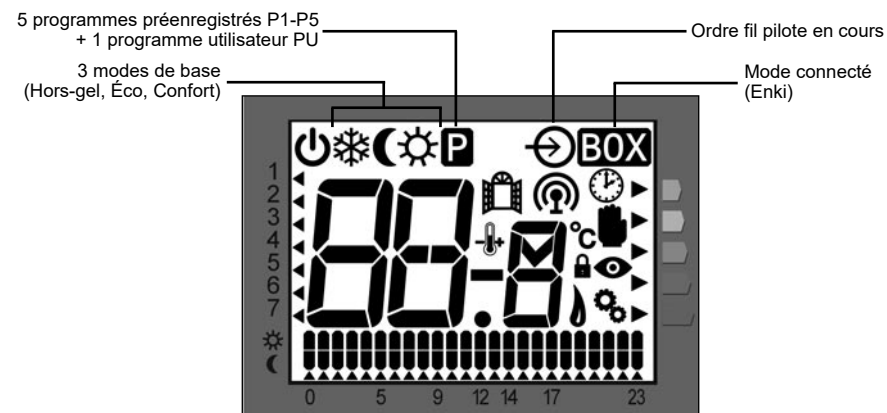

4. Modes de fonctionnement

4.1 Introduction

Pour sélectionner les différents modes de fonctionnement de votre radiateur il suffit d'appuyer sur la touche **MODE**.

Vous déroulez alors la séquence suivante :

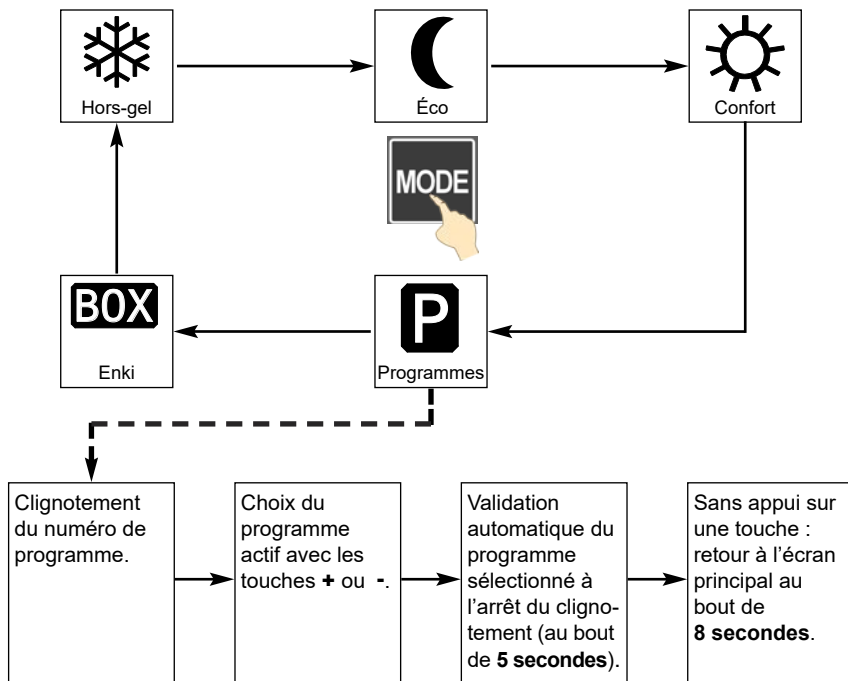

4.2 Utilisation

4.2.1 - MODE HORS-GEL :

(recommandé en cas d'absence prolongée de plus de 24 heures)

Votre radiateur est réglé pour garantir une température minimum de **7°C** dans votre pièce, cela vous permet d'éviter tout risque de gel. Cette température n'est pas modifiable par l'utilisateur.



4.2.2 - MODE ÉCO :

(recommandé en cas d'inoccupation de la pièce supérieure à 2 heures)

Ce niveau de température peut être ajusté de 7 à 19°C par intervalles de 0,5°C.

Toutefois elle ne peut avoir moins de 1° d'écart avec la température définie en mode Confort.

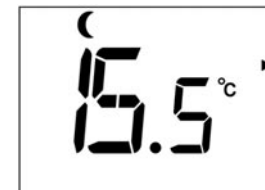

Exemple de fonctionnement :

Votre température Éco ne pourra pas être supérieure à 18°C si votre température de Confort est réglée sur 19°C.

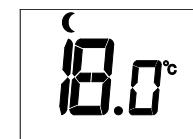

4.2.3 - MODE CONFORT :

(recommandé en cas d'occupation de la pièce)

C'est le mode de fonctionnement normal de votre radiateur.

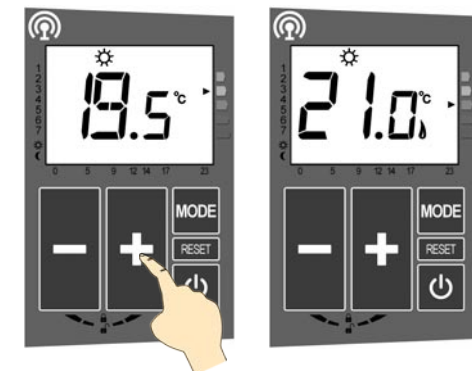
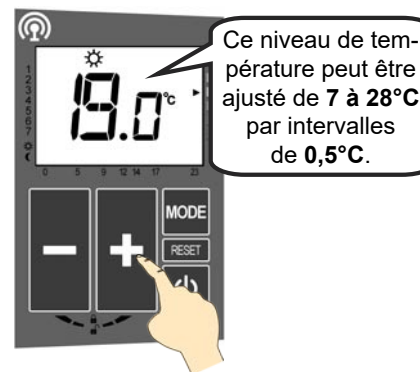

4.2.4 - MODES PROGRAMMÉS :

Votre radiateur est équipé de 5 programmes de fonctionnement préenregistrés P1 à P5, ainsi que d'un programme utilisateur hebdomadaire PU à définir vous-même.

Navigation dans les programmes :

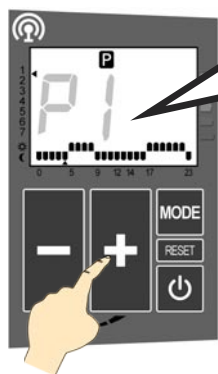

Le menu P affiche le dernier programme sélectionné. P(X) **clignote** : appuyer sur + ou - pour changer de programme. Vous disposez de **5 secondes** pour réaliser la manipulation.

Heure en mode Confort

Heure en mode Éco

Le numéro de programme souhaité est atteint.

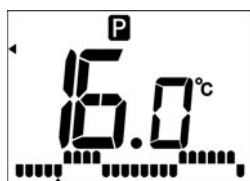

À la fin des **8 secondes** sans appui sur une touche, l'affichage revient au déroulement normal du programme.

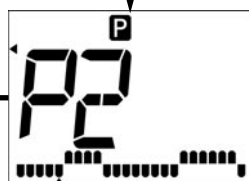
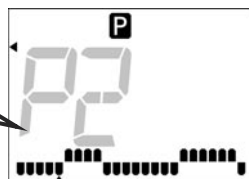

L'affichage cesse de clignoter : le choix de programme est validé et reste affiché pendant **3 secondes** supplémentaires.

PROGRAMME JOURNALIER P1

:

Ce programme correspond à un besoin de chauffe de votre pièce de 5 à 23H (ex. présence permanente).

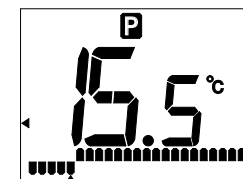
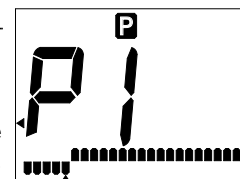

PROGRAMME JOURNALIER P2

:

Ce programme correspond à un besoin de chauffe de votre pièce de 5 à 9H puis de 17 à 23H (ex. journée de travail).

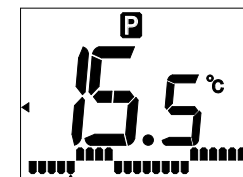
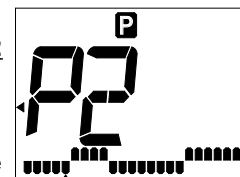

PROGRAMME JOURNALIER P3

:

Ce programme correspond à un besoin de chauffe de votre pièce de 5 à 9H, de 12 à 14H et de 17 à 23H (ex. journée de travail avec passage au domicile le midi).

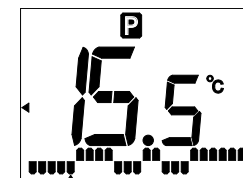
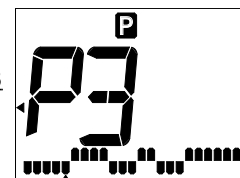

PROGRAMME JOURNALIER P4

:

Ce programme correspond à un besoin de chauffe de votre pièce de 5 à 9H, puis de 12 à 23H (ex. absence uniquement le matin).

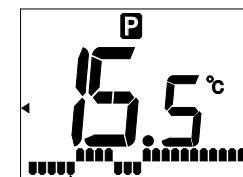
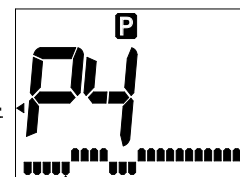

PROGRAMME JOURNALIER P5

:

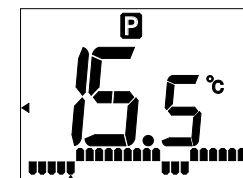
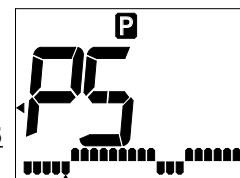

Aucun de ces programmes n'est modifiable par l'utilisateur.

PROGRAMME UTILISATEUR HEBDOMADAIRE PU

:

Le programme utilisateur vous permet de définir précisément le comportement de votre appareil pour chaque heure de chaque jour de la semaine.

Ce programme, s'il est sélectionné, se répétera chaque semaine.

Si aucun programme n'a été créé, l'appareil fonctionnera par défaut en mode ÉCO.

Voir le **chapitre 6** pour créer votre PU personnalisé.

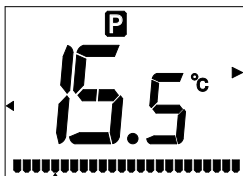
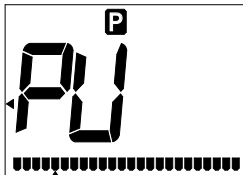

4.2.5 - MODE CONNECTÉ (ENKI) :

Les propriétaires d'une box Enki Leroy Merlin peuvent piloter à distance leur radiateur grâce à l'application Enki pour smartphones.

Pour cela il faut préalablement appairer votre radiateur à la box (**voir chapitre 6**). Reportez-vous à l'application pour plus d'informations concernant l'utilisation de celle-ci.

(exemple d'un radiateur non appairé)

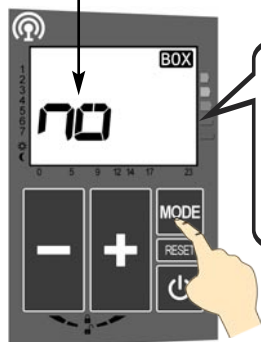

Le radiateur doit être appairé à la box avant de pouvoir fonctionner dans ce mode.

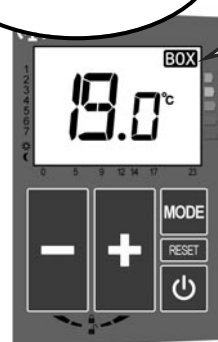

Radiateur piloté par l'appli Enki.

Vous pouvez à tout moment appuyer sur la touche **MODE** pour revenir à l'un des modes de fonctionnement manuels.

En revenant en mode Box vous repasserez sous le pilotage de la box Enki et de son application dédiée.

4.3 Arrêt chauffage

Un appui de **2 secondes** sur la touche  permet d'arrêter la chauffe de votre appareil. Celui-ci émet alors **deux signaux sonores**.

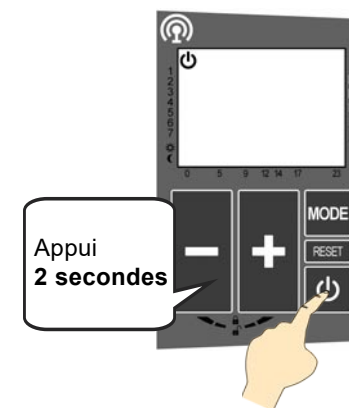

4.4 Baisse de T° / arrêt chauffage par centrale fil pilote

Votre radiateur peut recevoir à distance des ordres provenant d'une **centrale de programmation fil pilote** (non fournie avec votre appareil) depuis n'importe quel mode de fonctionnement.

Les ordres transmis par la centrale sont basés sur la température de consigne réglée sur votre radiateur : CONFORT -1°C, CONFORT -2°, ÉCO, HORS-GEL (DÉLESTAGE) & ARRÊT CHAUFFAGE (DÉLESTAGE).

Ils permettent **uniquement** de faire **baiss**er la température sur votre radiateur (voir tableau **page suivante**).



Régler la température de consigne en mode CONFORT.



Reportez-vous ensuite à la notice de votre centrale de programmation pour plus d'informations concernant l'utilisation de votre radiateur avec celle-ci.



ATTENTION :

Toute réduction de la chauffe de votre appareil pour cause de détection de fenêtre ouverte ou d'absence de personnes dans la pièce prendra fin au prochain changement de mode de fonctionnement demandé par la centrale de programmation.

EXEMPLES DEPUIS UN MODE CONFORT 21° :

Ordre fil pilote :
confort -1°



Ordre fil pilote :
confort -2°



Ordre fil pilote :
éco



Ordre fil pilote :
hors-gel (délestage)

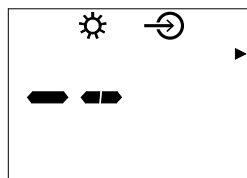

Ordre fil pilote :
arrêt

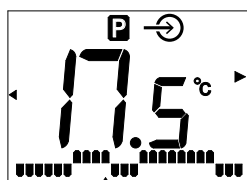
EXEMPLE DEPUIS UN MODE PROGRAMMÉ (heure confort 21°) :

Ordre fil pilote :
éco

RÉSUMÉ DES FONCTIONNEMENTS FIL PILOTE POSSIBLES :

	Confort -1°	Confort -2°	Éco	Hors-gel (délestage)	Arrêt (délestage)
Confort	✓	✓	✓	✓	✓
Éco	✗	✗	✗	✓	✓
Hors-gel	✗	✗	✗	✗	✓
Arrêt	✗	✗	✗	✗	✗



Les changements de mode émis par une centrale fil pilote (non fournie avec votre appareil) ne seront pas désactivés par la fonction verrouillage (voir *page suivante*).



Il est **fortement déconseillé** d'utiliser conjointement le fil pilote et le mode Box.

5. Options du radiateur

5.1 Verrouillage de l'interface

Cette fonction permet d'empêcher toute intervention inopportune sur l'interface de commande. Dès lors **aucun changement involontaire** de mode ou de niveau de température souhaité ne sera possible.

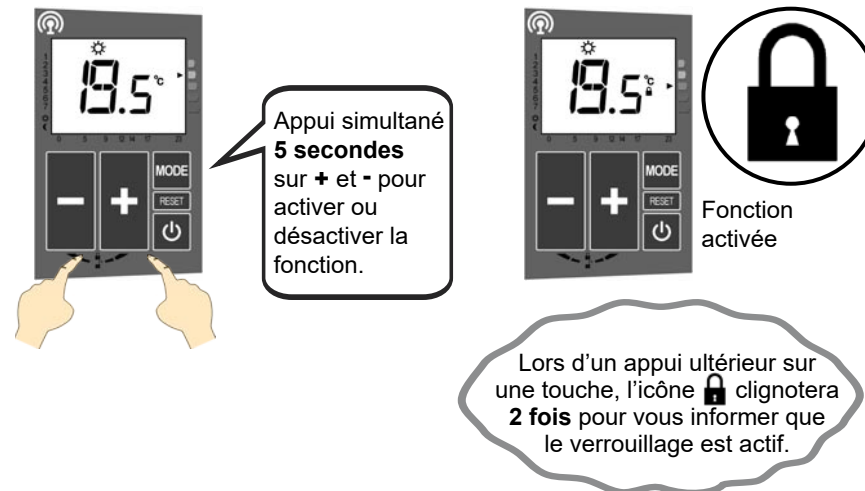

5.2 Dérogation de température

Dans les modes de fonctionnement programmés de votre radiateur (P1-P5, PU ou mode BOX piloté par une box Enki), il est possible de déroger localement au fonctionnement de votre radiateur en modifiant manuellement le niveau de température souhaité.



La dérogation prendra fin au prochain changement de température de consigne demandé par le radiateur ou l'application Enki.

Par contre une dérogation active interrompt la détection de présence.

6. Fonctions avancées

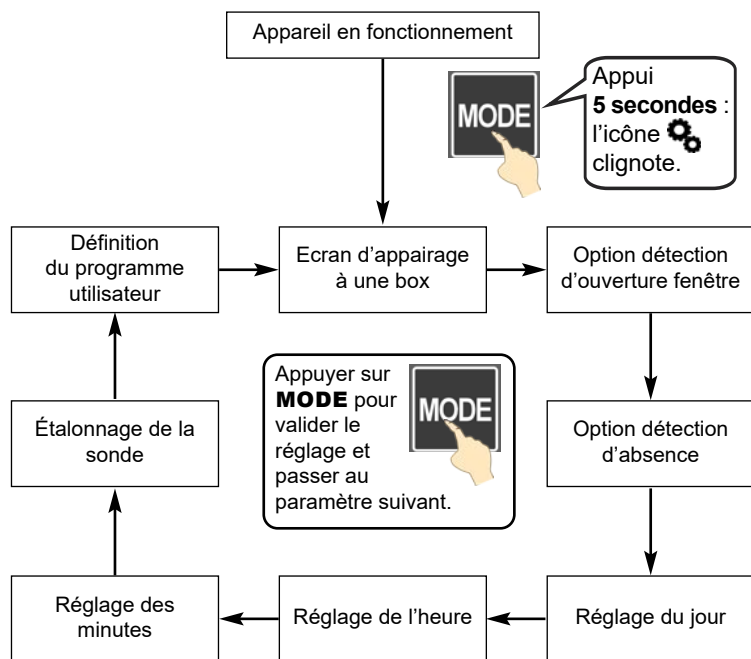

Pour sortir du mode avancé : appui long sur **MODE (5 secondes)** ou attendre **1 minute** sans activer une touche.

1a - APPAIRAGE À UNE BOX ENKI :



Télécharger l'appli pour Android



Télécharger l'appli pour iPhone

Procédez en parallèle à l'appairage depuis l'application Enki et suivez les instructions fournies par celle-ci.

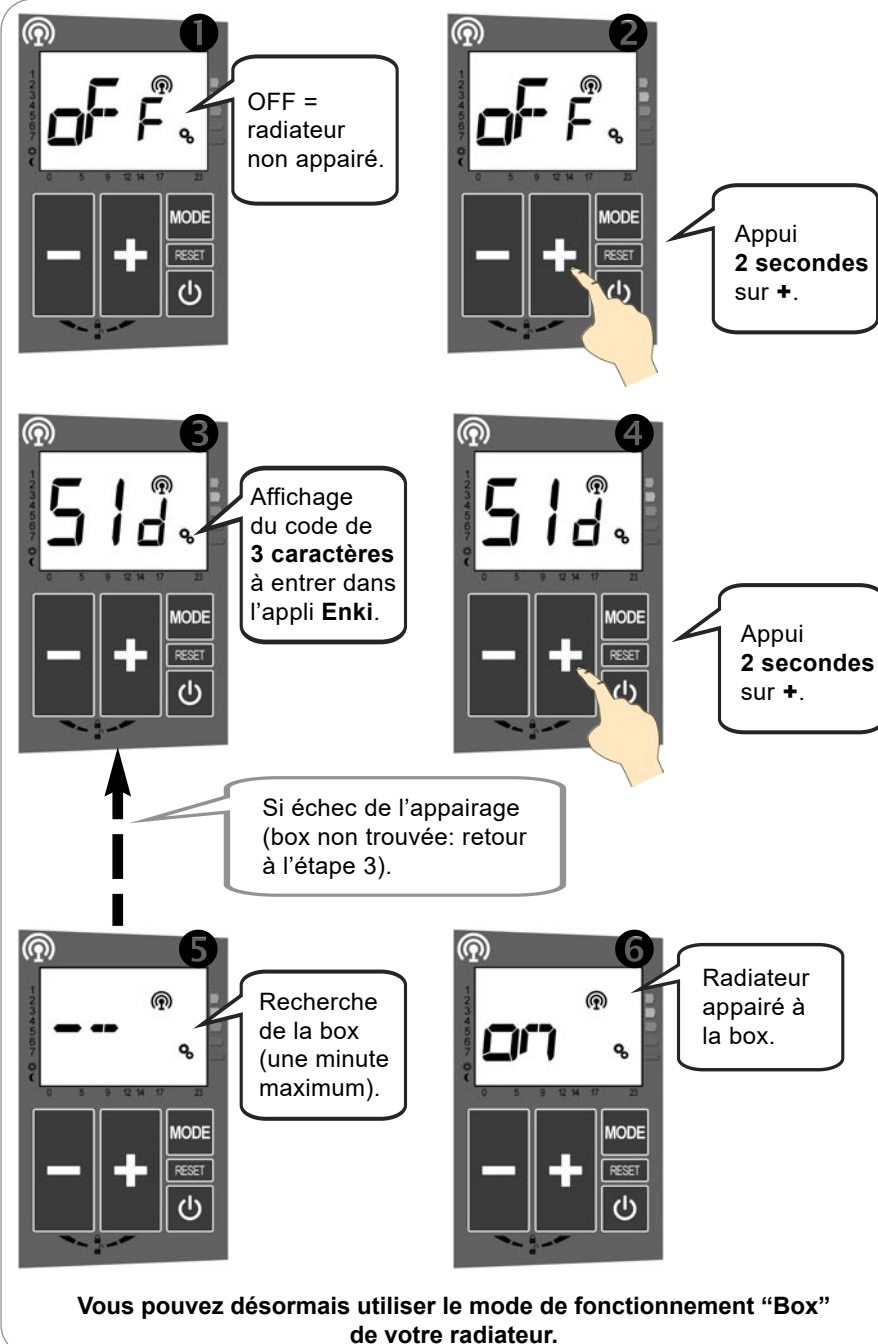

1b - DÉSAPPAIRAGE AVEC UNE BOX ENKI :

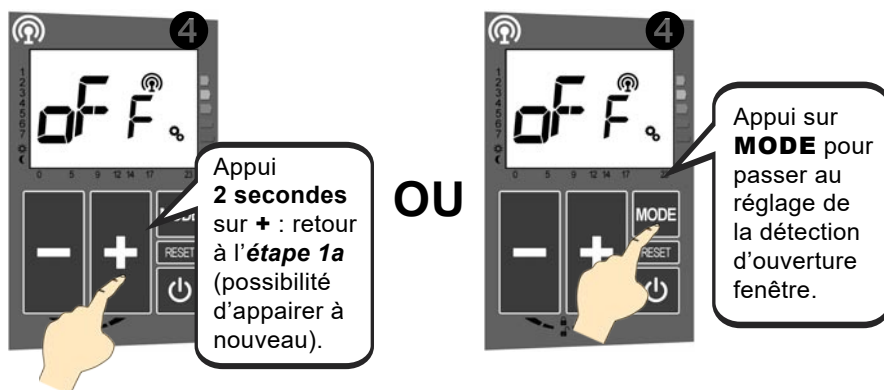
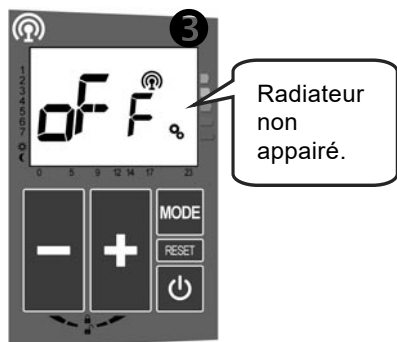
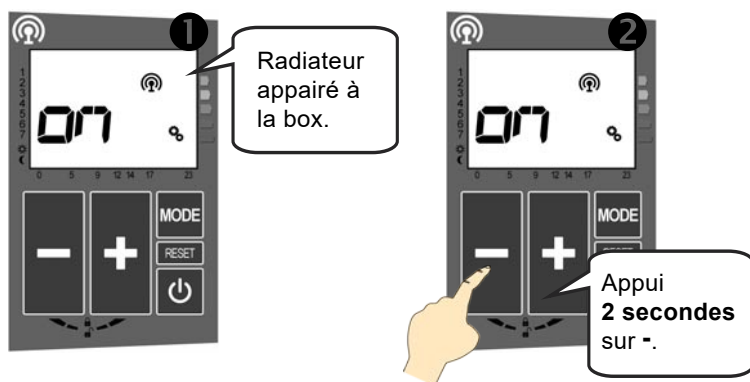

2 - ACTIVATION / DÉSACTIVATION DE LA FONCTION DÉTECTION D'OUVERTURE / FERMETURE FENÊTRE :

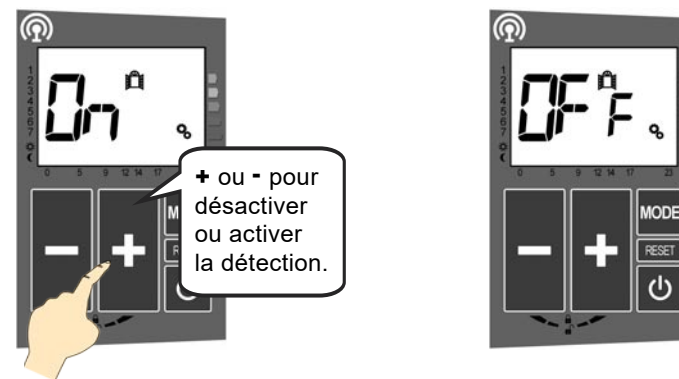

ON	Fonction activée (mode par défaut)
OFF	Fonction désactivée

Voir **page 25** pour l'utilisation de la fonction.

3 - ACTIVATION / DÉSACTIVATION DE LA FONCTION DÉTECTION DE PRÉSENCE / ABSENCE :

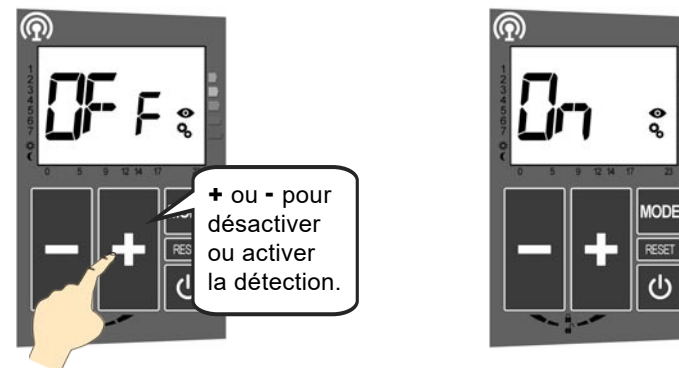

ON	Fonction activée (mode par défaut)
OFF	Fonction désactivée

Voir **page 26** pour l'utilisation de la fonction.

4 - RÉGLAGE DU JOUR :

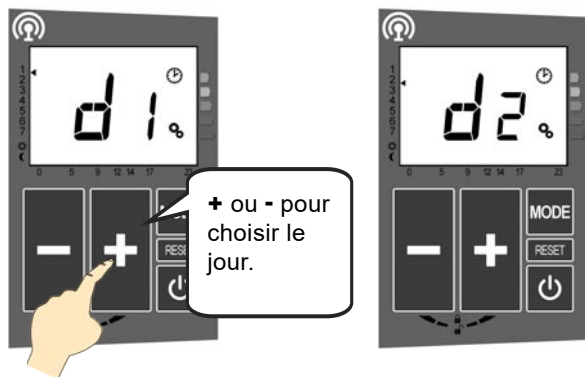

- | | |
|---|----------|
| 1 | Lundi |
| 2 | Mardi |
| 3 | Mercredi |
| 4 | Jeudi |
| 5 | Vendredi |
| 6 | Samedi |
| 7 | Dimanche |
- (par exemple)

5 - RÉGLAGE DE L'HEURE :

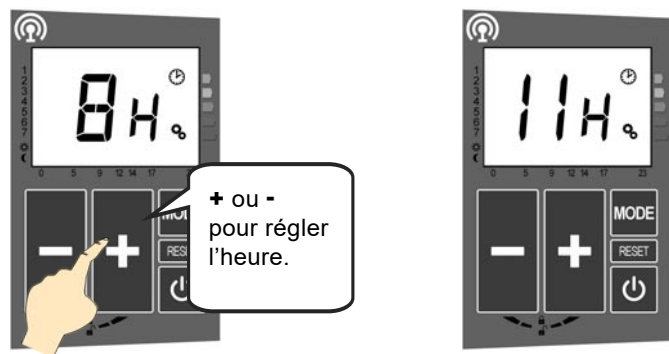

6 - RÉGLAGE DES MINUTES :

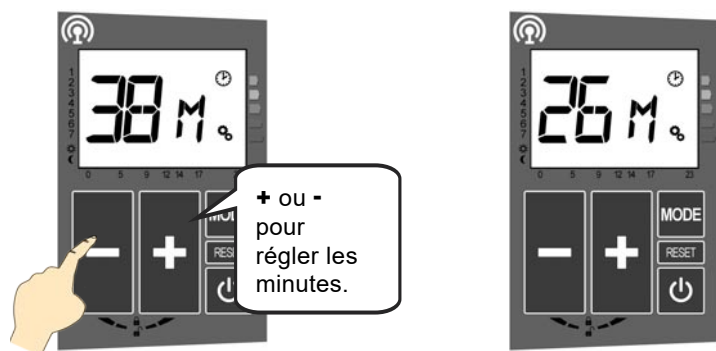

7 - ÉTALONNAGE DE LA TEMPÉRATURE DE CONSIGNE :

Si vous observez après plusieurs jours de fonctionnement de votre radiateur un **écart** entre la température constatée dans votre pièce et la température programmée sur l'appareil, vous pouvez effectuer l'étalonnage de votre radiateur par intervalles de **0,1°C** en respectant la procédure ci-dessous.

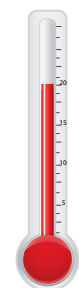
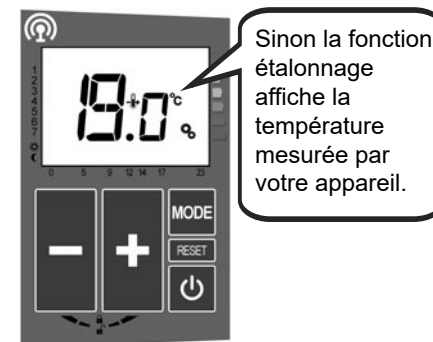
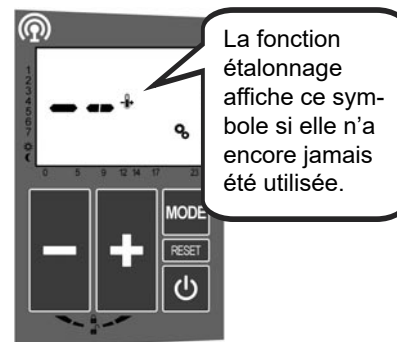

Mesurez la température ambiante dans la pièce où se trouve le radiateur à l'aide d'un thermomètre de référence.

Votre thermomètre doit être situé au centre de la pièce à une hauteur de 1m30 environ, sans interposition de meuble entre le thermomètre et l'appareil.

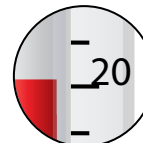

Dans cet exemple on constate 1° d'écart entre la température souhaitée et celle mesurée dans la pièce. Afin de rétablir une mesure correcte de la température ambiante par le radiateur, il faudra entrer 20° comme paramètre d'étalonnage (voir la procédure ci-après).

ÉTALONNAGE DE LA TEMPÉRATURE DE CONSIGNE (suite) :

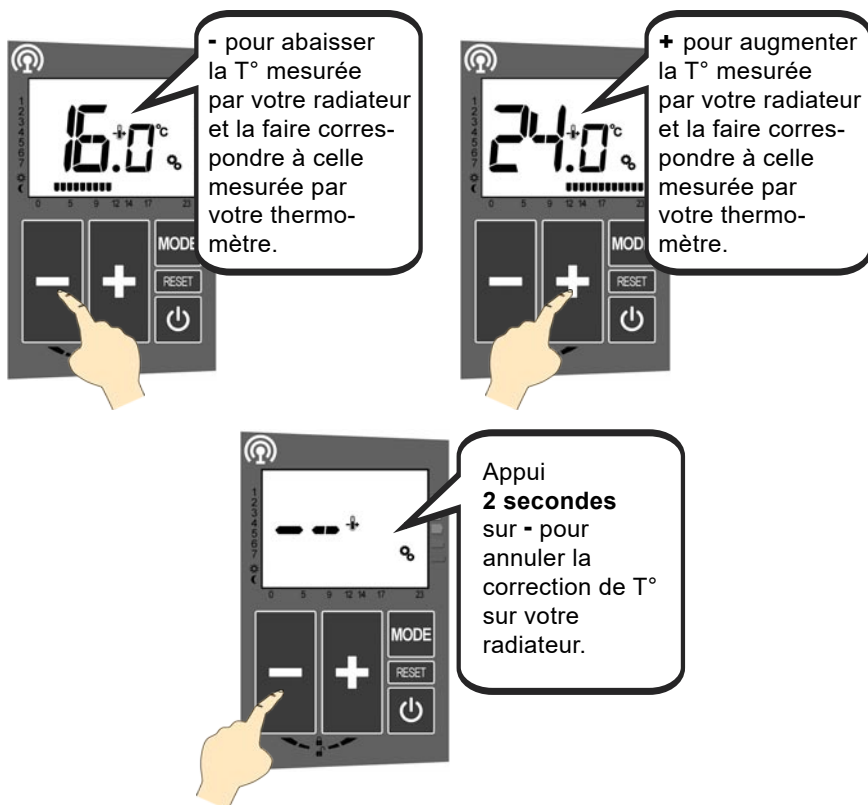

8 - RÉGLAGE DU PROGRAMME UTILISATEUR PU :





Fonctionnement détaillé de la Détection d'ouverture / fermeture fenêtre

Votre radiateur peut détecter **une chute de température significative** liée, par exemple, à l'ouverture prolongée d'une fenêtre en hiver. Il adapte alors son fonctionnement **automatiquement** afin de vous faire réaliser des économies d'énergie.

IMPORTANT Afin de profiter au mieux de cette fonction, votre radiateur doit être positionné près de l'ouvrant sans interposition d'un meuble ou d'un quelconque objet. La qualité de la détection d'ouverture / fermeture de fenêtre dépendra de nombreux facteurs tels que l'emplacement de l'appareil, la rapidité de la chute / remontée de température dans la pièce, le type de fenêtre, etc.

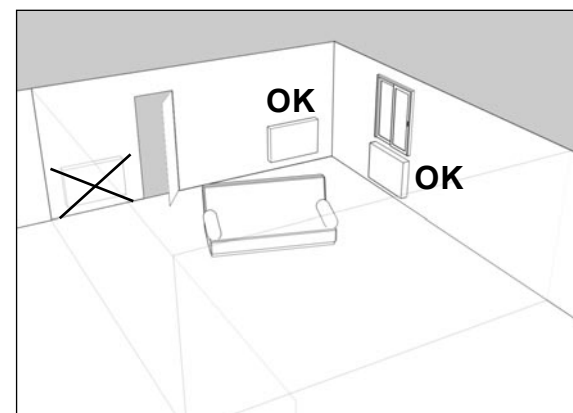
IMPORTANT La mesure de la température de la pièce est réalisée au niveau du radiateur.



Après avoir ouvert une fenêtre, votre appareil devrait détecter la baisse de température liée à celle-ci dans un délai raisonnable. Il va alors adapter son mode de fonctionnement en passant automatiquement en température hors-gel (7°C). Dans ce cas l'icône « détection d'ouverture fenêtre »  s'affiche.

Lorsque la température de votre pièce remonte suite à la fermeture de la fenêtre, le radiateur doit dans un délai raisonnable reprendre le fonctionnement qu'il avait avant le déclenchement de la détection (par exemple le mode Confort). L'icône  disparaît alors.



ATTENTION :

Une fois la détection d'ouverture/fermeture fenêtre activée, celle-ci prendra le pas sur le fonctionnement en cours ou programmé de votre appareil. Il faudra un changement de mode de fonctionnement manuel ou provenant de votre centrale fil pilote ou d'une application pour annuler la détection en cours. De même l'arrêt de votre appareil annulera la détection en cours. Par contre la fonction restera activée et suivra son cours normal dès qu'une nouvelle ouverture de fenêtre sera détectée.

Fonctionnement détaillé de la Détection de présence / absence

Votre radiateur peut détecter la présence ou l'absence de personnes dans la pièce afin d'adapter sa température de fonctionnement **automatiquement**. S'il ne détecte aucun mouvement pendant un certain temps (voir tableau), il baissera progressivement sa température et vous fera ainsi réaliser des économies d'énergie.

Dès qu'une présence sera à nouveau détectée, il reprendra son fonctionnement normal.

Lorsque qu'une présence est repérée, et que l'appareil reprend son fonctionnement normal, l'icône  clignote pendant **5 minutes** avant de disparaître.

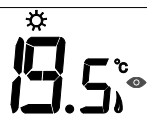





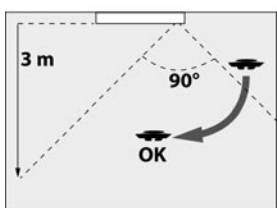
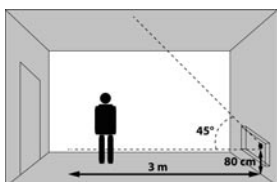

À NOTER :

- Ne pas interposer de meubles devant votre appareil ;
- La détection s'effectue jusqu'à 3 m de distance à partir du radiateur ;
- La détection ne fonctionne qu'à partir de 80 cm (hauteur du détecteur) au-dessus du sol de la pièce.

La détection de présence fonctionnera à partir de n'importe quel mode gérant la température de consigne (définie en mode Confort) : modes **Confort, P1 à P5, PU** et **Box**. Une dérogation de température met en pause la détection.

Dans le cas de grandes pièces où les personnes se déplacent habituellement à plus de 3m d'un radiateur, il est conseillé de désactiver la fonction de détection de présence sur cet appareil.



Temps (à compter de l'activation)	Absence détectée	Présence détectée
Activation	T° consigne	T° consigne
Après 2H*	T° consigne -1° 	T° consigne 
Après 4H*	T° consigne -2° 	T° consigne 
Après 8H	T° éco 	T° consigne 

* Sans pouvoir descendre plus bas que la température Éco.

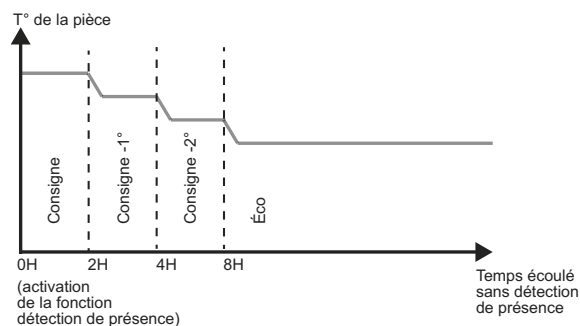

Création détaillée d'un programme utilisateur PU

ÉTAPE 1 : accès à la programmation

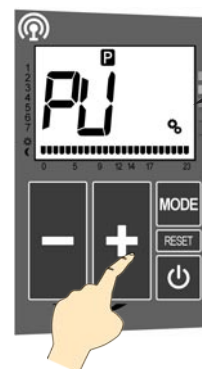

Appui sur **+** pour démarrer la création du programme utilisateur.

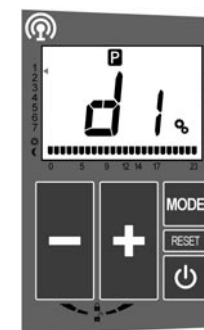

ÉTAPE 2 : choix du jour à programmer

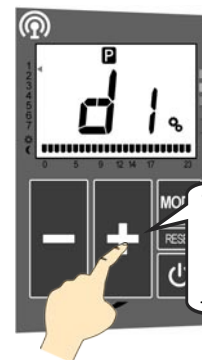

Touches **+** et **-** pour changer le jour

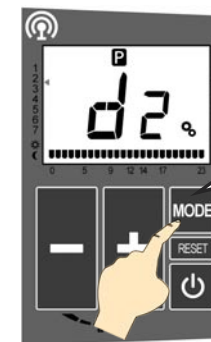

MODE pour valider et passer à l'**étape 3**.

Il est nécessaire de **régler l'horloge** avant de configurer un programme utilisateur (voir **chapitre 6**).

ÉTAPE 3 : choix du mode Éco / Confort pour chaque heure de la journée

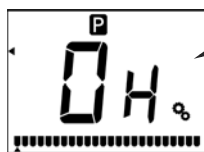

Point de départ.

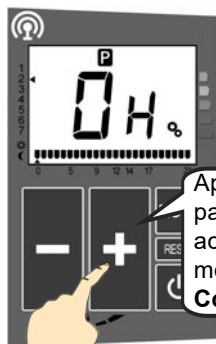

Appui sur + :
passe l'heure
active en
mode
Confort.

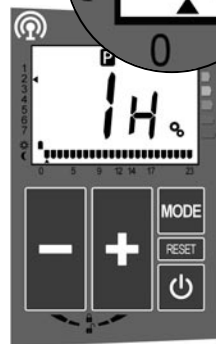

L'indicateur
de mode se
positionne sur
Confort et
passe à l'heure
suivante.

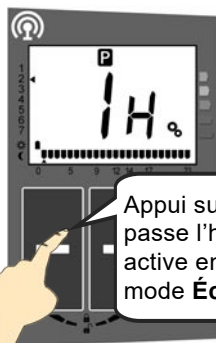

Appui sur - :
passe l'heure
active en
mode
Éco.



L'indicateur
de mode se
positionne
sur Éco et
passe à l'heure
suivante.

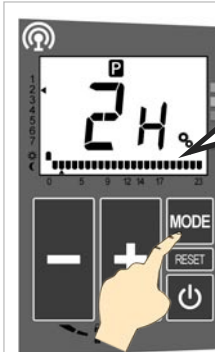

Appui **court**
sur **MODE** :
conservé le
fonctionnement
précédemment
défini pour
cette heure.



L'indicateur
de mode ne
change pas
et passe à
l'heure
suivante.

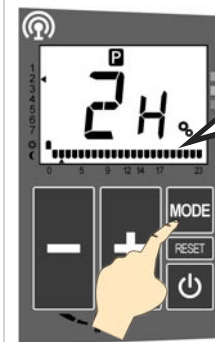

Appui
5 secondes
sur **MODE** :
retour à
l'**étape 2** (par ex.
en cas d'erreur
sur le jour).

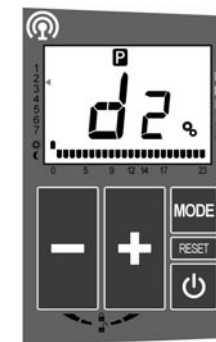

ÉTAPE 4 : validation de la journée

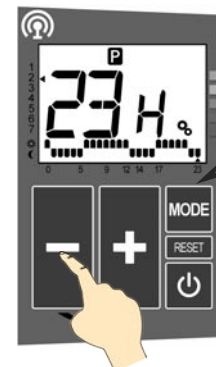

Appui sur +,
- ou **MODE**
lorsque le
sélecteur
horaire est
sur 23H.

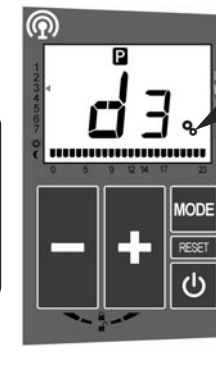

La program-
mation de la
dernière heure
valide la jour-
née et permet
d'en choisir une
nouvelle (retour
à l'**étape 2**).

ÉTAPE 5 : copier / coller une journée (fonction spéciale)

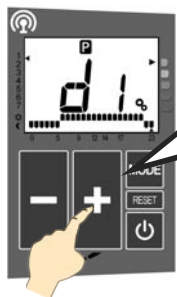

Appui de **2 secondes** sur **+** pour copier le programme du jour sélectionné sur le jour suivant.

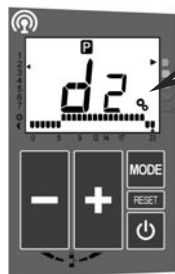

La nouvelle journée s'affiche avec le programme copié.

ATTENTION
Cette opération s'effectue uniquement depuis l'étape 2.

7. Conseils d'entretien et de dépannage

7.1 Opérations d'entretien courant

Le choix des meilleurs matériaux et la qualité du traitement de surface protègent votre radiateur de la corrosion et des chocs.

Pour garantir la longévité de votre appareil, nous vous recommandons un nettoyage sans produit abrasif ou corrosif. Utilisez de préférence de l'eau savonneuse tiède ou un chiffon sec.

7.2 Résolution des problèmes : retour aux paramètres usine (reset)

Lorsque votre interface de commande n'est pas verrouillée, vous pouvez à tout moment revenir aux réglages d'origine. L'appareil redémarre alors en mode Hors-gel.

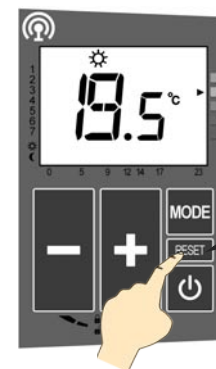

Appui **5 secondes** sur

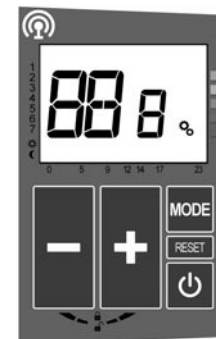
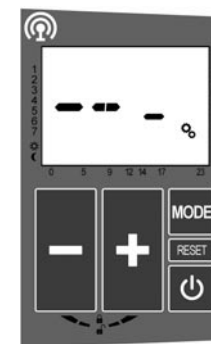

Reset terminé. L'appareil est revenu à ses réglages d'origine.

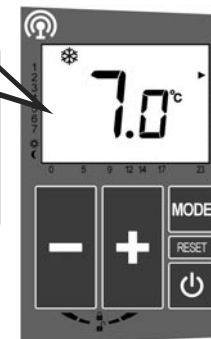

Température de consigne	Valeur par défaut (19°C)
Programme utilisateur	Valeur par défaut (mode Éco)
Étalonnage	Remise à 0
Détection d'ouverture / fermeture fenêtre	Valeur par défaut (activée)
Détection de présence / absence	Valeur par défaut (activée)

7.3 Résolution des problèmes : autres

Problème	Diagnostic	Opérations à effectuer
Le symbole horloge clignote.	Une coupure d'électricité prolongée a pu se produire.	Procéder à nouveau au réglage de l'horloge (voir chapitre 6).
Le radiateur ne fonctionne pas ou ne chauffe pas.	Le radiateur n'est pas alimenté.	Vérifier que le radiateur est relié correctement à son alimentation électrique. Contactez votre revendeur si ce n'est pas le cas.
	Le radiateur est en mode ARRÊT CHAUFFAGE.	Allumer le radiateur.
	La température de consigne est inférieure à la température ambiante.	Augmenter la température de consigne (mode CONFORT).
	Le délesteur s'est activé et a arrêté la chauffe du radiateur.	Attendre la fin du délestage (centrale fil pilote).
La température de la pièce ne correspond pas à la température souhaitée.	Le radiateur a besoin d'être étalonné.	Étalonner votre appareil (voir chapitre 6) afin de faire correspondre la température mesurée dans la pièce par le radiateur et celle mesurée par votre thermomètre.
Le changement de mode ou de température (mode CONFORT) ne fonctionne pas.	L'interface de commande de l'appareil est verrouillée.	Désactiver le verrouillage des touches (voir chapitre 5.1).
Je n'arrive pas à augmenter mon niveau de température Éco.	La limite de 1° en dessous de la température Confort est atteinte.	Augmenter la température Confort pour pouvoir augmenter aussi le niveau de température Éco.

Problème	Diagnostic	Opérations à effectuer
Le radiateur continue de chauffer alors qu'une fenêtre est ouverte depuis plus de 15 minutes.	La fonction "Détection de fenêtre" n'est pas activée.	Activer la fonction (voir chapitre 6).
Le radiateur continue de chauffer alors qu'une fenêtre est ouverte depuis plus de 15 minutes.	La différence de température avec l'extérieur n'est pas suffisamment importante.	Changer de mode ou baisser manuellement la température de chauffe de votre radiateur tant que la fenêtre reste ouverte.
La détection d'ouverture fenêtre ne fonctionne pas de manière optimale.	L'architecture de la pièce ou le type de fenêtres (ex. fenêtres de toit) peuvent perturber la détection d'ouverture fenêtre.	Désactiver la détection d'ouverture fenêtre si cette dernière n'est pas en accord avec l'architecture de la pièce.
L'appareil fonctionne en mode hors-gel non souhaité.	La détection d'ouverture/fermeture fenêtre est activée et une ouverture a été détectée.	Désactiver la détection d'ouverture/fermeture fenêtre si vous ne souhaitez pas que votre appareil passe automatiquement en mode hors-gel (voir chapitre 6).
En mode Box le radiateur affiche "No".	Le radiateur n'est pas appairé à une box Enki et ne peut donc pas fonctionner en mode connecté.	Procéder à l'appairage du radiateur à la box Enki (voir chapitre 6).
Le paramètre avancé Box affiche "Off" alors que votre radiateur était appairé à une box Enki.	Le radiateur a perdu la liaison avec la box.	<ul style="list-style-type: none"> - Vérifier que la box est bien activée. - et/ou rapprocher la box du radiateur. - et/ou effectuer un reset du radiateur et procéder à nouveau à l'appairage.
Le message E3 s'affiche à l'écran et les commandes de votre appareil sont bloquées (sauf marche / arrêt).	Défaut de communication avec la régulation du radiateur : le détecteur de présence ne communique plus avec la carte de régulation.	<p>Contactez votre revendeur.</p> <p>Pour déverrouiller le fonctionnement de votre appareil :</p> <ul style="list-style-type: none"> - mettez celui-ci hors tension ; - mettez-le à nouveau sous tension ; - vous avez une minute pour désactiver la fonction de détection de présence dans les paramètres avancés (voir chapitre 6) et reprendre un fonctionnement normal ; - dans le cas contraire l'alerte E3 s'affichera à nouveau après une minute.

Message d'erreur	Conséquence	Diagnostic	Opérations à effectuer
E1	Le radiateur arrête de chauffer.	Défaut de communication avec la régulation du radiateur : la carte d'affichage ne communique plus avec la carte de régulation.	Contactez votre revendeur.
E2	Le radiateur arrête de chauffer.	Défaut de sonde : la carte de régulation ne reçoit plus d'informations de mesure de la température.	Contactez votre revendeur.
E4	Le pilotage du radiateur par la box Enki ne fonctionne plus.	Défaut du protocole de communication.	Procéder à un nouvel appairage. Si cela ne fonctionne toujours pas, contactez votre revendeur.

EN CAS DE PROBLÈMES DE FONCTIONNEMENT AVEC LA BOX ET L'APPLICATION ENKI :

Veillez contacter le SAV dédié de Leroy Merlin au 0806 800 886 (prix d'un appel local).

APRÈS UNE COUPURE DE COURANT DE PLUS D'UNE HEURE :

Si l'appareil fonctionnait en mode programme au moment de la coupure, il redémarre en mode Hors-gel.

Il est alors nécessaire de régler à nouveau le jour et l'heure (voir **chapitre 6**). Par contre le programme utilisateur PU reste en mémoire.

8. Services et garantie

Service après-vente

En cas de non fonctionnement ou de besoin en pièces détachées, contactez votre installateur ou votre revendeur.

Au préalable, pour permettre la bonne compréhension et un traitement rapide du problème, assurez-vous d'avoir bien relevé :

- les éléments figurant sur l'étiquette signalétique de l'appareil ;
- la référence commerciale figurant sur votre facture d'achat datée.

Garantie

(Voir conditions générales de vente dans le pays concerné)

Votre radiateur électrique est garanti **2 ans** contre tout défaut de fabrication à compter de la date de livraison.

La garantie sera prise en compte sur présentation du titre d'achat daté.

Les frais de transport, de dépose et de pose du radiateur sont exclus de la garantie.

La garantie ne s'applique pas notamment en cas de mise en œuvre, d'installation ou d'entretien non conforme à la norme en vigueur du pays, aux règles de l'art et à la notice d'utilisation.



Traitement des appareils électriques et électroniques en fin de vie. Ce symbole indique que ce produit ne doit pas être traité avec les déchets ménagers. Il doit être remis à un point de collecte approprié qui se chargera de son recyclage. En s'assurant que ce produit est bien mis au rebut de manière correcte, vous aiderez à prévenir les conséquences négatives potentielles pour l'environnement et la santé humaine.

Caractéristiques Techniques mesurées et calculées conformément au RÈGLEMENT (UE) 2015/1188.

Référence(s) du modèle : 5008-0030, 5008-0040, 5008-0060, 5008-0080

Caractéristique	Symbole	Valeur	Unité
Puissance thermique			
Puissance thermique nominale	P nom	0,75 à 2,0*	kW
Puissance thermique minimale (indicative)	P min	n.d	kW
Puissance thermique maximale continue	P max, c	0,75 à 2,0*	kW
Consommation d'électricité auxiliaire			
À la puissance thermique nominale	el max	0,000	kW
À la puissance thermique minimale	el min	0,000	kW
En mode veille	el sb	0,00061	kW
	el sb	0,61	W
Type de contrôle de la puissance thermique / de la température de la pièce			
Caractéristique	Unité	Information complémentaire	
Contrôle électronique de la température de la pièce et programmeur hebdomadaire.	Oui		
Autres options de contrôle			
Contrôle de la température de la pièce, avec détecteur de présence.	Oui		
Contrôle de la température de la pièce, avec détecteur de fenêtre ouverte.	Oui		
Option de contrôle à distance.	Oui		
Contrôle adaptatif de l'activation.	Non		
Limitation de la durée d'activation.	Non		
Capteur à globe noir.	Non		
Coordonnées de contact	ZEHNDER GROUP France 3 Rue du Bois Briard Courcouronnes 91021 EVRY CEDEX https://acova.fr/		

* Selon modèle (750, 1000, 1500 ou 2000W)

Spécifications techniques radio-fréquence :

Réf. 40023202

Modèle : carte PVA-029

Hardware : Rev. 0

Puissance : 10 dBm

Emission : de 2,4 GHz à 2,485 GHz

Protocole : ZigBee

Gamme de fonctionnement en température : 0°C +40°C

Appareil alimenté sous : 230 V



www.acova.fr

ACOVA