

Z22050-01

ACOVA

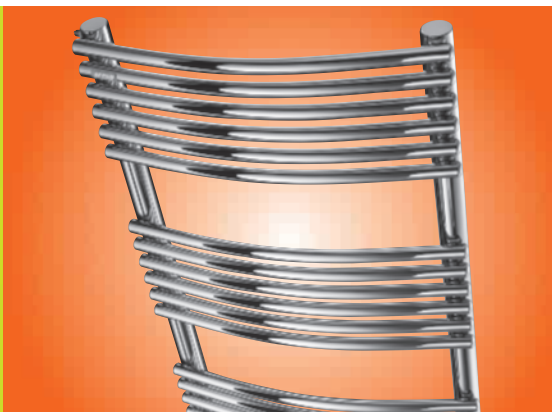

NOTICE D'UTILISATION
INSTRUCTION FOR USE
BEDIENUNGSANLEITUNG
AVVERTENZE D'USO
GEBRUIKSAANWIJZING
INSTRUCCIONES DE USO

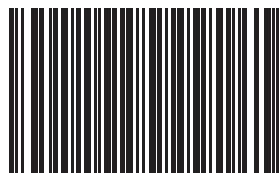

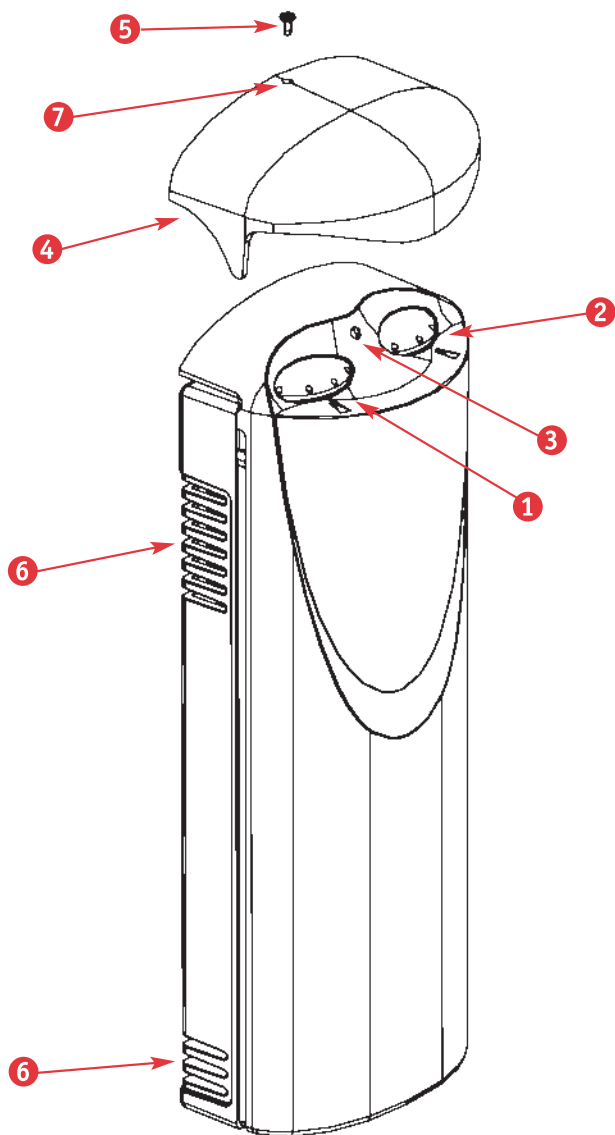

1. ÉTIQUETTE SIGNALÉTIQUE

TECHNICAL LABEL - GERÄTESCHILD - ETICHETTA SEGNALETICA
KENPLAATJE - ETIQUETA DESCRIPTIVA



Type d'appareil - Model type
Gerätetyp - Tipo di apparecchio
Type apparaat - Tipo de aparata

N° de série OF - Serial number
Seriennummer - N° di fabbricazione OF
Seriennummer - Número de fabricación

		
F 	Emplacement et raccordement du radiateur P [2 Règles d'installation P [3 Fonctionnement de la régulation électronique P [4 Pour connaître et profiter au mieux de votre radiateur P [8 Conseils d'entretien P [9 Vérifications en cas de non fonctionnement ou d'anomalies P [9 SAV (service après vente) P [10 Garantie P [10 Réglementation environnementale P [10	
GB 	Radiator location and connection P [12 Installation instructions P [13 Operation the electronic control P [14 Additional information to optimise use of your radiator P [18 Maintenance tips P [19 Checks in the event of operational failure or anomalies P [19 After-sales service P [20 Guarantee P [20 Environmental regulations P [20	
D 	Aufstellen und Anschließen des Heizkörpers P [22 Einbauregel P [23 Betrieb der elektronischen Regelung P [24 Um von allen Vorteilen Ihres Heizkörpers zu profitieren P [28 Pflegehinweise P [29 Betriebsstörungen P [29 Kundendienst P [30 Garantie P [30 Umweltschutzvorschriften P [30	
I 	Sistemazione e collegamento del radiatore P [32 Modalità di installazione P [33 Funzionamento della regolazione elettronica P [34 Per conoscere e utilizzare al meglio il radiatore P [38 Consigli di manutenzione P [39 Controlli da effettuare in caso di mancato funzionamento o di anomalie P [39 Servizio Assistenza P [40 Garanzia P [40 Regolamentazione ambientale P [40	
NL 	Installe en aansluiting van de radiator P [42 Installatievoorschrift P [43 Functioneren van de elektronische regeling P [44 Om kennis te maken met uw radiator en er zo goed mogelijk van te profiteren P [48 Adviezen voor het onderhoud P [49 Controles ingeval van een niet functioneren of afwijkingen P [49 KS (klantenservice) P [50 Garantie P [50 Milieuregeling P [50	
SP 	Emplazamiento y conexión del radiador P [52 Regla de instalación P [53 Funcionamiento de la regulación electrónica P [54 Para conocer y aprovechar al máximo su radiador P [58 Consejos de mantenimiento P [59 Controlli da effettuare in caso di mancato funzionamento o di anomalía P [59 Servicio posventa P [60 Garantía P [60 Normativa medioambiental P [60	

Madame, Monsieur

Nous vous remercions d'avoir choisi ce radiateur. Elaboré avec le plus grand soin selon notre charte qualité, nous vous en souhaitons une entière satisfaction.

Pour profiter pleinement de toutes ses possibilités, nous vous invitons à lire attentivement cette notice et à la conserver à proximité de votre appareil. Pour des informations plus précises sur la régulation électronique, reportez-vous directement aux pages 4 à 6.

Merci de votre confiance.

Cet appareil n'est pas prévu pour être utilisé par des personnes (y compris les enfants) dont les capacités physiques, sensorielles ou mentales sont réduites, ou des personnes dénuées d'expérience ou de connaissance, sauf si elles ont pu bénéficier, par l'intermédiaire d'une personne responsable de leur sécurité, d'une surveillance ou d'instructions préalables concernant l'utilisation de l'appareil.

Il convient de surveiller les enfants pour s'assurer qu'ils ne jouent pas avec l'appareil.

IMPORTANT : Cet appareil ne doit jamais être installé avec son boîtier en position Haute. Le boîtier ne doit pas reposer sur le sol. Prévoyez tout simplement des cales lors de l'installation.

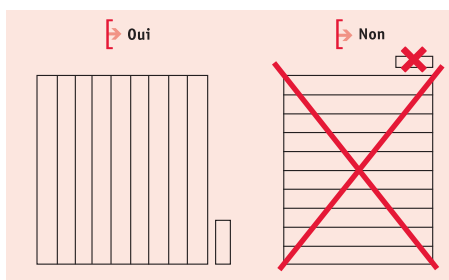

ATTENTION : votre appareil est muni d'une régulation électronique intégrée, nous dégageons toute responsabilité en cas d'utilisation avec des centrales de commande par coupure de tension d'alimentation (consulter la notice de votre centrale)

AVERTISSEMENT : afin d'éviter une surchauffe, **NE PAS COUVRIR** l'appareil de chauffage.

Emplacement et raccordement du radiateur

Emplacement :

Pour profiter pleinement de votre appareil et pour votre plus grand confort, nous vous recommandons :

- de réaliser l'installation si possible à proximité des emplacements à fortes déperditions (fenêtres, portes...)
- de disposer tout objet (meubles, fauteuils) au minimum à 50 cm environ de la face avant de l'appareil pour favoriser la circulation de l'air.
- de positionner le bas du boîtier au minimum à 10 cm du sol.
- de laisser au minimum 10 cm entre le haut de l'appareil et une tablette.
- l'appareil de chauffage ne doit pas être placé juste en dessous d'une prise de courant.
- d'utiliser des vis de fixation adaptées à la nature de votre mur.

Raccordement :

Les caractéristiques techniques de votre radiateur sont indiquées sur son étiquette signalétique.

Merci d'en prendre note préalablement à toute demande d'intervention SAV.

Le raccordement au réseau électrique doit être effectué en respectant :

- la tension indiquée sur cette étiquette
- les couleurs conventionnelles

Appareil fil pilote classe II pour raccordement à une centrale de programmation (facultatif) : **Marron** : phase, **Bleu ou Gris** : neutre, **Noir** : fil pilote.

Si le câble d'alimentation est endommagé, il doit être remplacé par le fabricant, son service après vente ou une personne de qualification similaire afin d'éviter un danger.

Le câble souple monté d'origine est destiné à être relié au réseau par l'intermédiaire d'une boîte de connexion qui devra être placée derrière l'appareil, sans interposition d'une fiche prise de courant.

Dans une cuisine ou une salle de bains, la boîte de connexion sera placée au moins à 25 cm du sol.

➔ Règles d'installation

INSTRUCTIONS POUR LA FRANCE (EN APPLICATION DE LA NORME NFC 15.100)

Au delà des règles prescrites dans cette notice, l'installation doit être conforme à la norme NFC 15.100. et aux règles de l'art.

Cet appareil est de classe II.

Il est protégé contre les projections d'eau et peut être installé dans les volumes 2 et 3, sous réserve que les organes de régulation électrique ne puissent être touchés par une personne utilisant la baignoire ou la douche.

Il ne doit pas être raccordé à une borne de terre.

Il est rappelé qu'un dispositif de coupure omnipolaire conformément à la norme NFC 15.100 est obligatoire. La distance de séparation des contacts doit être d'au moins 3mm. Dans une salle de bain ou de douche, veillez à protéger la ligne électrique par un dispositif différentiel haute sensibilité 30 mA.

Instructions pour les autres pays

L'installation doit être conforme aux normes en vigueur et aux règles de l'art du pays dans lequel il est mis en œuvre.

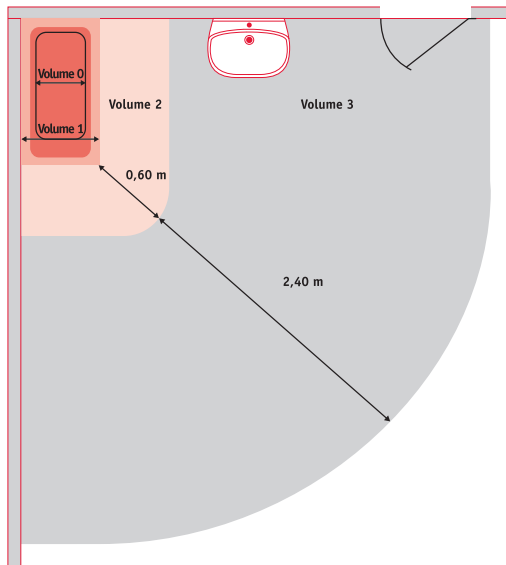
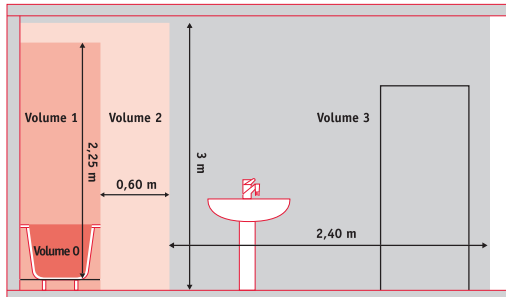

➔ Fonctionnement de la régulation électronique

COMMANDES

- ➊ Bouton sélecteur de mode
- ➋ Bouton de réglage de la température
- ➌ Voyant indicateur d'état
- ➍ Capot de protection verrouillage (*)
- ➎ Vis de verrouillage du capot (*)
- ➏ Ouïes d'aération
- ➐ Repère de perçage

* suivant modèle

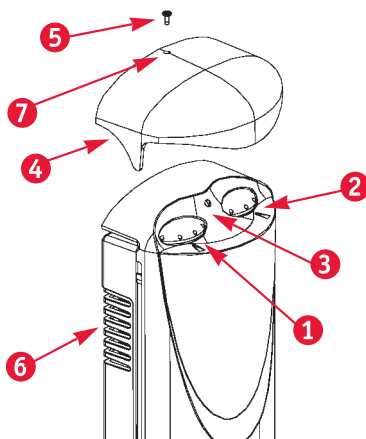

CHOIX DU MODE DE FONCTIONNEMENT

Tournez le sélecteur ➊ vers l'un des 5 modes de fonctionnement possibles.

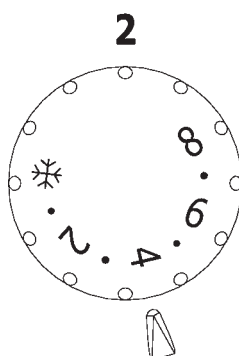
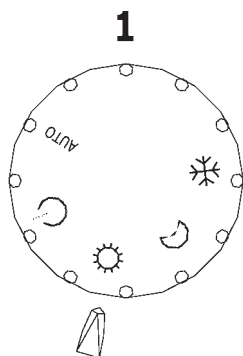

Auto	Fil pilote
	Arrêt chauffage
	Confort
	Eco
	Hors gel



Position Arrêt chauffage

Le radiateur ne chauffe pas. Le voyant indicateur d'état **3** est éteint.



Position Confort

C'est le mode de fonctionnement normal de votre radiateur. Vous pouvez choisir le niveau de température de la pièce grâce au bouton de réglage **2**.

Réglage de la température:

- 1/ Tournez le bouton de réglage **2** en position 8 afin de mettre en chauffe votre radiateur. Le voyant d'état **3** s'allume en rouge.
- 2/ Lorsque la température ambiante souhaitée est obtenue, tournez le bouton **2** vers la gauche jusqu'au moment où le voyant d'état devient vert.
- 3/ Après quelques heures de fonctionnement, vous pouvez affiner le réglage de la température. En tournant vers la droite (dans le sens des aiguilles d'une montre) pour augmenter ou vers la gauche pour réduire. Vous obtiendrez ainsi le confort idéal.



Position Eco

C'est la position "Economique" destinée à la nuit, le réglage de température choisi en position confort est abaissé automatiquement d'environ 3.5°C.



Position Hors gel







Votre radiateur est réglé pour garantir une température minimum de 7°C dans votre pièce, cela vous permet d'éviter tout risque de gel.

Auto

Position Fil pilote

Si vous avez relié le fil noir à une centrale de programmation, vous pouvez réguler suivant le tableau ci-après :

ORDRES DE FONCTIONNEMENT

Ordres reçus	Signaux	Mode obtenu	Résultats obtenus
Absence de courant		confort	La température obtenue est celle qui est réglée sur le thermostat
En alternance Absence de courant : 4'57" Phase 230 V : 3"		confort - 1°C	La température obtenue est celle qui est réglée sur le thermostat - 1°C
En alternance Absence de courant : 4'53" Phase 230 V : 7"		confort - 2°C	La température obtenue est celle qui est réglée sur le thermostat - 2°C
Alternance complète 230 V		Eco	Température économique abaissement d'environ - 3,5°C
Demi alternance négative - 115 V		Hors gel	Température hors gel d'environ 7° C Peut être utilisé pour le délestage
Demi alternance positive + 115 V		Arrêt chauffage	Arrêt instantané de l'appareil

NOTA : vous pouvez utiliser l'ordre « Hors Gel » du thermostat électronique équipant votre appareil pour effectuer le délestage (option possible avec certaines centrales de programmation). Lorsque l'on utilise la fonction programmation, il est indispensable, pour obtenir un confort optimum, de posséder des appareils de même technologie.

ATTENTION : si le fil pilote n'est pas raccordé, la sécurité impose de l'isoler. Il ne doit en aucun cas être raccordé à la terre.

VOYANT D'INDICATEUR D'ÉTAT 3

- ⇒ Voyant éteint : votre appareil est en position arrêt chauffage.
- ⇒ Voyant allumé vert : le radiateur est en service, la température désirée est atteinte.
- ⇒ Voyant allumé rouge : le radiateur est en service, la température désirée n'est pas atteinte.
- ⇒ Voyant clignotant rouge : signale un défaut sur votre appareil.

CAPOT DE PROTECTION (fourni suivant modèles)

Votre radiateur est équipé d'un capot transparent amovible 4 qui protège les commandes.

VERROUILLAGE DU CAPOT (vis fournie suivant modèles)

Certaines utilisations particulières nécessitent de pouvoir interdire la modification des réglages. Le verrouillage du capot est possible grâce à la vis 5 fournie.

Pour cela, vous devez d'abord percer un trou de diamètre 3 millimètres, en vous aidant du repère 7, dans le capot transparent.

Replacer ensuite le capot sur votre boîtier, en prenant soin de le positionner correctement, vissez la vis en appuyant afin de percer l'opercule prévu dans le boîtier, arrêtez de visser dès que la tête de la vis est en contact avec le capot.

OUIES D'AÉRATION

Attention : pour un fonctionnement normal, il est indispensable de veiller à ce que les ouïes d'aération 6 du boîtier de commande ne soient jamais obturées (par accumulation de poussière).

Pour connaître et profiter au mieux de votre radiateur

Cet appareil électrique à fluide hydractif est livré prêt à l'emploi. Il est bouchonné et rempli en usine d'une huile minérale thermique haute performance. **Ce fluide, spécialement élaboré pour cet usage, est inaltérable et ne nécessite aucun entretien particulier.**

Cet appareil de chauffage est rempli d'une quantité précise d'huile spéciale. Les réparations nécessitant l'ouverture du réservoir d'huile ne doivent être effectuées que par le fabricant ou son service après-vente qui normalement doit être contacté en cas de fuite d'huile.

Lorsque l'appareil de chauffage est mis au rebut, respecter les réglementations concernant l'élimination de l'huile.

Dès la mise en chauffe de l'appareil, vous constaterez des phénomènes différents de ceux générés par un chauffage électrique conventionnel :

- La résistance électrique réchauffe le fluide qui se met progressivement et de façon naturelle en circulation à l'intérieur du radiateur.
- Les propriétés d'inertie du fluide font que la température de surface du radiateur n'atteint un niveau optimal qu'au bout de 10mn au minimum, ceci suivant les modèles et la température d'ambiance de la pièce lors de la mise en chauffe de l'appareil.
- C'est cette inertie qui à l'inverse garantit la constance et la durée de la chaleur émise, même lorsque la résistance n'est plus alimentée.
- Votre radiateur est constitué d'une large surface de chauffe, ce qui permet de façon auto-régulée l'adaptation de la quantité de chaleur émise aux besoins. Il est donc normal qu'en intersaison, lors d'un fonctionnement modéré de l'appareil, les écarts de température de surface du radiateur soient plus perceptibles.

Conseils d'entretien

Avant toute opération d'entretien, prenez soin d'arrêter l'appareil.

Le choix des meilleurs matériaux et la qualité du double traitement de surface protègent votre radiateur de la corrosion et des chocs .

Pour garantir par un entretien simple la longévité de votre appareil, nous vous recommandons de suivre les conseils suivants :

- Pour l'entretien des parois extérieures du radiateur, ne pas utiliser de produit abrasif ou corrosif, utilisez de préférence de l'eau savonneuse tiède.
- Pour le corps du boîtier de régulation, utilisez un chiffon sec (sans solvant).
- Entretien des ouïes d'aération, voir page 7.

En cas de vidange d'un modèle tout électrique, le fluide doit obligatoirement être déposé chez un collecteur d'huile usagée.

Vérifications en cas de non fonctionnement ou d'anomalies

En cas de non-fonctionnement de votre appareil, vous pouvez procéder vous-même aux vérifications suivantes, en vous assurant que :

- Votre radiateur est convenablement connecté et alimenté (voir page 2 de la notice),
- L'interrupteur est bien en position marche, voyant allumé (voir page 4 de la notice),
- La position du thermostat commande bien la mise en chauffe du radiateur (voir page 4 de la notice),

Si votre radiateur est relié à un appareil « maître », une horloge ou une centrale de programmation, veuillez vous reporter à la notice du constructeur.

➔ SAV (service après vente)

En cas de non fonctionnement ou besoin de pièces détachées, contactez votre installateur ou votre revendeur.

Au préalable, pour permettre la bonne compréhension et un traitement rapide du problème, assurez vous d'avoir bien relevé :

- Les éléments figurant sur l'étiquette signalétique de l'appareil (voir rabat couverture, schéma 1),
- La référence commerciale figurant sur votre facture d'achat datée.

➔ Garantie

(VOIR CONDITIONS GÉNÉRALES DE VENTE DANS LE PAYS CONCERNÉ)

Votre radiateur est conforme à la directive 89/336/CEE modifiée par la 92/31/CEE relative à la limitation des perturbations radioélectriques et aux normes européennes EN 60.335.1 / 60.335. 2.30

" Les radiateurs et sèche-serviettes doivent être utilisés conformément à l'usage auxquels ils sont destinés et non comme console, chaise, jeu, échelle... "

" Les radiateurs et sèche-serviettes doivent être utilisés conformément à la notice d'utilisation et d'entretien fournie avec les appareils "

" Les précautions normales de la vie domestique doivent être prises pour éviter tout dommage aux personnes et notamment celle relative à la surveillance d'âge "

Mise en garde pour l'utilisation des appareils chromés.

" Il est conseillé de ne pas s'appuyer sur la façade de l'appareil lorsque celui-ci est en fonctionnement afin d'éviter tout risque de brûlures, notamment sur les finitions chromées.

➔ Réglementation environnementale

ROHS : Conforme à la directive 2002/95/CE

DEEE : Conforme à la directive 2002/96/CE



Traitement des appareils électriques et électroniques en fin de vie.

Ce symbole indique que ce produit ne doit pas être traité avec les déchets ménagers. Il doit être remis à un point de collecte approprié qui se chargera de son recyclage. En s'assurant que ce produit est bien mis au rebus de manière appropriée, vous aiderez à prévenir les conséquences négatives potentielles pour l'environnement et la santé humaine.

