

COLLECTION DESIGN ROND

# KÉVA SPA

Un design cintré élégant et une finition parfaite

## PRATICITÉ

- Pose des serviettes facilitée grâce au cintrage des tubes.
- Astuce aménagement : existe en version horizontale et en option claustra.

## CONFORT

- Chaleur homogène pour chauffer la salle de bains et les serviettes.

## DURABILITÉ

- Acier de haute qualité protégé par un traitement anticorrosion pour une plus grande résistance dans le temps.
- Peinture longue durée, homogène sur toute la surface du radiateur.



FABRIQUÉ EN UNION EUROPÉENNE

### CHAUFFAGE CENTRAL / MIXTE

- Adaptable en mixte pour un fonctionnement lorsque la chaudière est arrêtée.

### CHAUFFAGE ÉLECTRIQUE

- Commande à distance discrète à portée de main (fixation murale ou sur socle).
- Gestion programmée ou à la demande pour un confort au quotidien et des économies d'énergie.
- Huile minérale inaltérable, 100 % naturelle et recyclable.



TCKI-GF

CK

TCKO (FINITION CHROMÉE)



SIMULATION 3D + COULEURS  
FLASHÉZ-ICI!

### FINITIONS



Chromée



Cuivre martelé

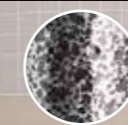

Argent martelé

## FICHE TECHNIQUE

### DESRIPTIF

- ✦ Radiateur sèche-serviettes en acier.
- ✦ Éléments ronds Ø 20 mm horizontaux cintrés (sauf modèle horizontal non cintré – SK, ASKI, et TSKI).
- ✦ Collecteurs ronds Ø 38 mm verticaux.
- ✦ Consoles de fixation soudées à l'arrière des collecteurs pour une totale discrétion et une capacité d'étendage accrue.
- ✦ Traitement de surface double protection, anticorrosion, par bains de cataphorèse haute résistance et finition par revêtement en poudre époxy/polyester.
- ✦ Teinte de base : blanc Traffic White RAL 9016, finition chromée sur Kéva Spa chromé (voir p. 10).

### CHAUFFAGE CENTRAL

- 🔥 Pression de service 10 bars (1000 kPa).
- 🔥 Température de service maximale 120°C.

### CHAUFFAGE ÉLECTRIQUE

- ⚡ Fluide : huile minérale inaltérable, haute performance.
- ⚡ Résistance électrique thermoplongeante à coupe-circuit automatique (idem en mixte).

### MIXTE

- En hiver, utilisation en chauffage central.
- En été, utilisation en électrique grâce à sa résistance thermoplongeante et sa régulation programmable.
- Pression de service 4 bars (400 kPa).



TCKI-GF

### FIXATIONS

4 consoles murales réglables en profondeur (**fournies**), peintes dans la couleur de l'appareil.

### EN PIÈCES DÉTACHÉES (SAV)

Boîte de consoles :

- Blanches, réf. 962671 **Prix = 52,43 €/HT**
- Couleur, réf. 962679 (teinte à préciser) **Prix = 68,16 €/HT**
- Chromées, réf. 962678 **Prix = 68,16 €/HT**

Si appareil en Technoline, commandez les consoles en teinte Inox Look 0332.

- Axe manchon de raccordement au mur = 70 à 85 mm.

Largeur appareil	500 mm	600 mm	1000 mm
Entraxe E	447	541	962

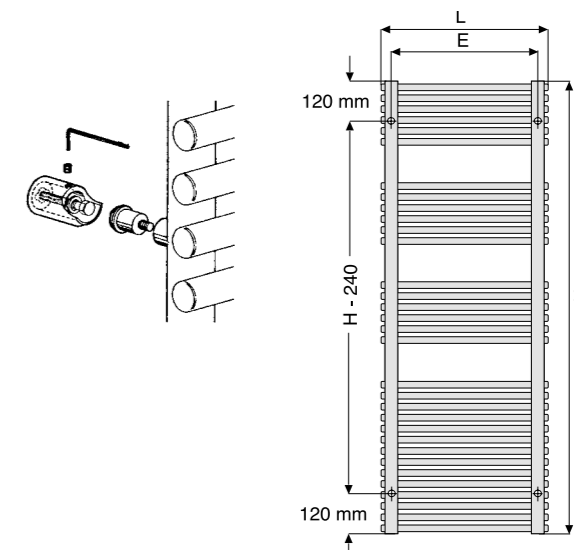

## LA GAMME KÉVA SPA

CK, SK, CKO 🔥, ACKI, ASKI 🔥🔌

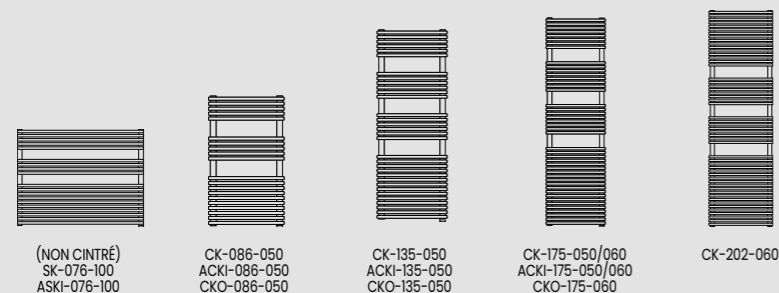

TCKI, TSKI, TCKO 🔌

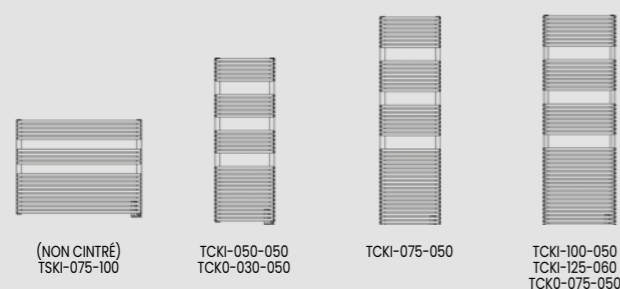

OPTIONS	46 couleurs	Finitions spéciales	Claustra	Autres options de raccordements	Haute pression
	Pages de couverture	Cuivre martelé - 0421 Argent martelé - 0422	P. 176	P. 174	18 bars
Chauffage central	✓	✓	✓	✓	
Chauffage mixte	✓	✓		✓	
Chauffage électrique	✓	✓			
Prix HT par appareil	100 €	200 €	Voir p. 176	Nous consulter	Plus-value : + 10 %

ACCESSOIRES	Pack robinetterie	Kit résistance (adaptation en mixte)	Compatible avec Céliane™ with Netatmo	Connectable Heatzy Elec Pro	Patères et porte-serviettes
	P. 460 à 464	P. 175	P. 186	P. 185	P. 177
Chauffage central		✓			✓
Chauffage mixte	Pack conseillé voir P. 129		✓	✓	✓
Chauffage électrique			✓	✓	✓

## CHAUFFAGE CENTRAL

Prix publics conseillés €/HT.

COLLECTION DESIGN ROND



### KÉVA SPA / CK / SK / CKO

#### Saillie au mur

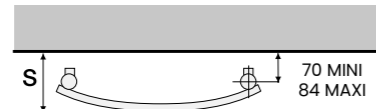

Largeur appareil	500 mm	590 mm	1000 mm
S mini	138	153	106
S maxi	153	168	121

SAUF SK : SAILLIE AU MUR DE 111 À 125 MM

#### Normes

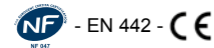

#### Raccordements

- Fig. 3510
- Alimentation : 2 orifices 1/2".
- Purgeur d'air chromé 1/8" à jet orientable fourni.

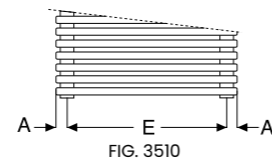

Largeur appareil	500 mm	590 mm	1000 mm
A	25,5	26	19
E	447	541	962

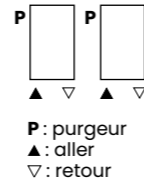

CK / SK	DIMENSIONS (en mm)		PUISSANCE (en W)		PENTE	POIDS (en kg)	TEINTE DE BASE : BLANC		COULEURS	
	L	H	55/45 ΔT 30K	75/65 ΔT 50K			RÉF.	PRIX €/HT	RÉF.	PRIX €/HT
	500	860	242	<b>462</b>	1,225	8,6	<b>CK-086-050</b>	495,44	<b>CK-086-050C</b>	595,44
	500	1355	378	<b>708</b>	1,227	13,5	<b>CK-135-050</b>	589,18	<b>CK-135-050C</b>	689,18
	500	1751	506	<b>950</b>	1,230	18,2	<b>CK-175-050</b>	669,50	<b>CK-175-050C</b>	769,50
	590	1751	604	<b>1133</b>	1,230	20,9	<b>CK-175-060</b>	763,25	<b>CK-175-060C</b>	863,25
	590	2015	702	<b>1315</b>	1,232	24,5	<b>CK-202-060</b>	1004,28	<b>CK-202-060C</b>	1104,28
	1000	761	428	<b>778</b>	1,223	13,9	<b>SK-076-100 non cintré</b>	669,50	<b>SK-076-100C non cintré</b>	769,50



CKO (Chromé)	DIMENSIONS (en mm)		PUISSANCE (en W)		PENTE	POIDS (en kg)	FINITION : CHROMÉE	
	L	H	55/45 ΔT 30K	75/65 ΔT 50K			RÉF.	PRIX €/HT
	500	860	168	<b>316</b>	1,234	8,6	<b>CKO-086-050</b>	1272,08
	500	1355	269	<b>532</b>	1,332	13,5	<b>CKO-135-050</b>	1740,74
	590	1751	404	<b>775</b>	1,277	20,9	<b>CKO-175-060</b>	2142,45

- Robinetterie conseillée pour tuyauterie :
- sortant du mur : Type Type coudé, kit B - Réf. Blanc 991361, Réf. Chromé 991368
  - sortant du sol : Type droit, kit C - Réf. Blanc 991371, Réf. Chromé 991378
- Autres finitions : p. 460

Option sans régulation intégrée : TMS/NF ou /NFC. Voir p. 175.

Prix publics conseillés €/HT.

## CHAUFFAGE MIXTE



### KÉVA SPA / ACKI-GF / ASKI-GF

#### Saillie au mur

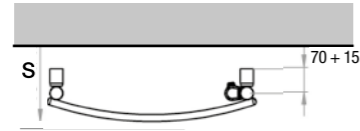

CÂBLE : SORTIE À DROITE (LONGUEUR UTILE : 1050 MM)

Largeur appareil	500 mm	600 mm	1000 mm
S mini	138	153	106
S maxi	153	168	121

SAUF ASKI : SAILLIE AU MUR DE 111 À 125 MM

#### Normes

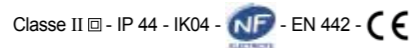

#### Raccordements

- Fig. 3375
- Alimentation : 2 orifices 1/2".
- Purgeur d'air chromé 1/8" à jet orientable fourni.
- Axe manchon de raccordement au mur = 50 à 75 mm.

Largeur appareil	500 mm	600 mm	1000 mm
A	25,5	26	19

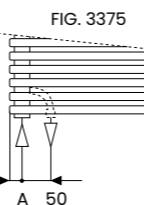
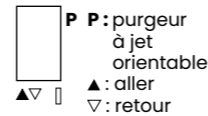

ACKI-GF / ASKI-GF	RÉGULATION	DIMENSIONS (en mm)		PUISSANCE (en W)		PENTE	PUISSANCE ÉLECTRIQUE (en W)	POIDS (en kg)	TEINTE DE BASE : BLANC		COULEURS	
		L	H	55/45 ΔT 30K	75/65 ΔT 50K				RÉF.	PRIX €/HT	RÉF.	PRIX €/HT
Commande RF voir p. 16		500	884	246	<b>460</b>	1,225	300	9,6	<b>ACKI-086-050/GF</b>	803,41	<b>ACKI-086-050/GFC</b>	903,41
		500	1379	378	<b>708</b>	1,227	600	14,5	<b>ACKI-135-050/GF</b>	937,33	<b>ACKI-135-050/GFC</b>	1037,33
		500	1775	505	<b>946</b>	1,230	900	19,2	<b>ACKI-175-050/GF</b>	1071,23	<b>ACKI-175-050/GFC</b>	1171,23
		600	1775	601	<b>1126</b>	1,230	1200	21,9	<b>ACKI-175-060/GF</b>	1205,13	<b>ACKI-175-060/GFC</b>	1305,13
		1000	785	417	<b>778</b>	1,223	600	15,4	<b>ASKI-076-100/GF non cintré</b>	1071,23	<b>ASKI-076-100/GFC non cintré</b>	1171,23

- Robinetterie conseillée pour tuyauterie :
- sortant du mur : Type H coudé, kit Q tête à gauche - Réf. Blanc 991601
  - sortant du sol : Type H droit, kit O - Réf. Blanc 991581
- Autres finitions : p. 461

Prix publics conseillés €/HT.

## CHAUFFAGE ÉLECTRIQUE



#### Saillie au mur



CÂBLE : SORTIE À DROITE (LONGUEUR UTILE : 1050 MM)

Largeur appareil	500 mm	600 mm	1000 mm
S mini	138	153	106
S maxi	153	168	121

#### Normes



TCKI-GF / TSKI-GF	RÉGULATION	DIMENSIONS (en mm)		PUISSANCE (en W)	POIDS (en kg)	TEINTE DE BASE : BLANC		COULEURS	
		L	H			RÉF.	PRIX €/HT	RÉF.	PRIX €/HT
Commande RF voir p. 16		500	884	<b>500</b>	12,4	<b>TCKI-050-050/GF</b>	689,59	<b>TCKI-050-050/GFC</b>	789,59
		500	1379	<b>750</b>	19,0	<b>TCKI-075-050/GF</b>	793,70	<b>TCKI-075-050/GFC</b>	893,70
		500	1775	<b>1000</b>	25,2	<b>TCKI-100-050/GF</b>	910,79	<b>TCKI-100-050/GFC</b>	1010,79
		600	1775	<b>1250</b>	28,9	<b>TCKI-125-060/GF</b>	1066,94	<b>TCKI-125-060/GFC</b>	1166,94
		1000	785	<b>750</b>	20,0	<b>TSKI-075-100/GF non cintré</b>	1040,92	<b>TSKI-075-100/GFC non cintré</b>	1140,92



TCKO-GF (Chromé)	RÉGULATION	DIMENSIONS (en mm)		PUISSANCE (en W)	POIDS (en kg)	FINITION : CHROMÉE	
		L	H			RÉF.	PRIX €/HT
Commande RF voir p. 16		500	884	<b>300</b>	12,4	<b>TCKO-030-050/GF</b>	1496,31
		500	1776	<b>750</b>	25,3	<b>TCKO-075-050/GF</b>	2342,04

COLLECTION DESIGN ROND