

COLLECTION DESIGN PLAT

KADRANE SPA

Une ligne carrée, très contemporaine

PRATICITÉ

- Un très large choix de dimensions et de formats pour s'adapter à tous les espaces.
- Astuce aménagement : existe en modèle 45 cm de large et adaptable en claustra.

CONFORT

- Chaleur homogène pour chauffer la salle de bains et les serviettes.

DURABILITÉ

- Acier de haute qualité protégé par un traitement anticorrosion pour une plus grande résistance dans le temps.
- Peinture longue durée, homogène sur toute la surface du radiateur.



FABRIQUÉ EN UNION
EUROPÉENNE

CHAUFFAGE CENTRAL / MIXTE

- Robinetterie design chromée incluse.

CHAUFFAGE ÉLECTRIQUE

- Commande à distance discrète à portée de main (fixation murale ou sur socle).
- Gestion programmée ou à la demande pour un confort au quotidien et des économies d'énergie.
- Huile minérale inaltérable, 100 % naturelle et recyclable.



SIMULATION 3D
+ COULEURS
FLASHÉZ-ICI!

FINITIONS



Inox

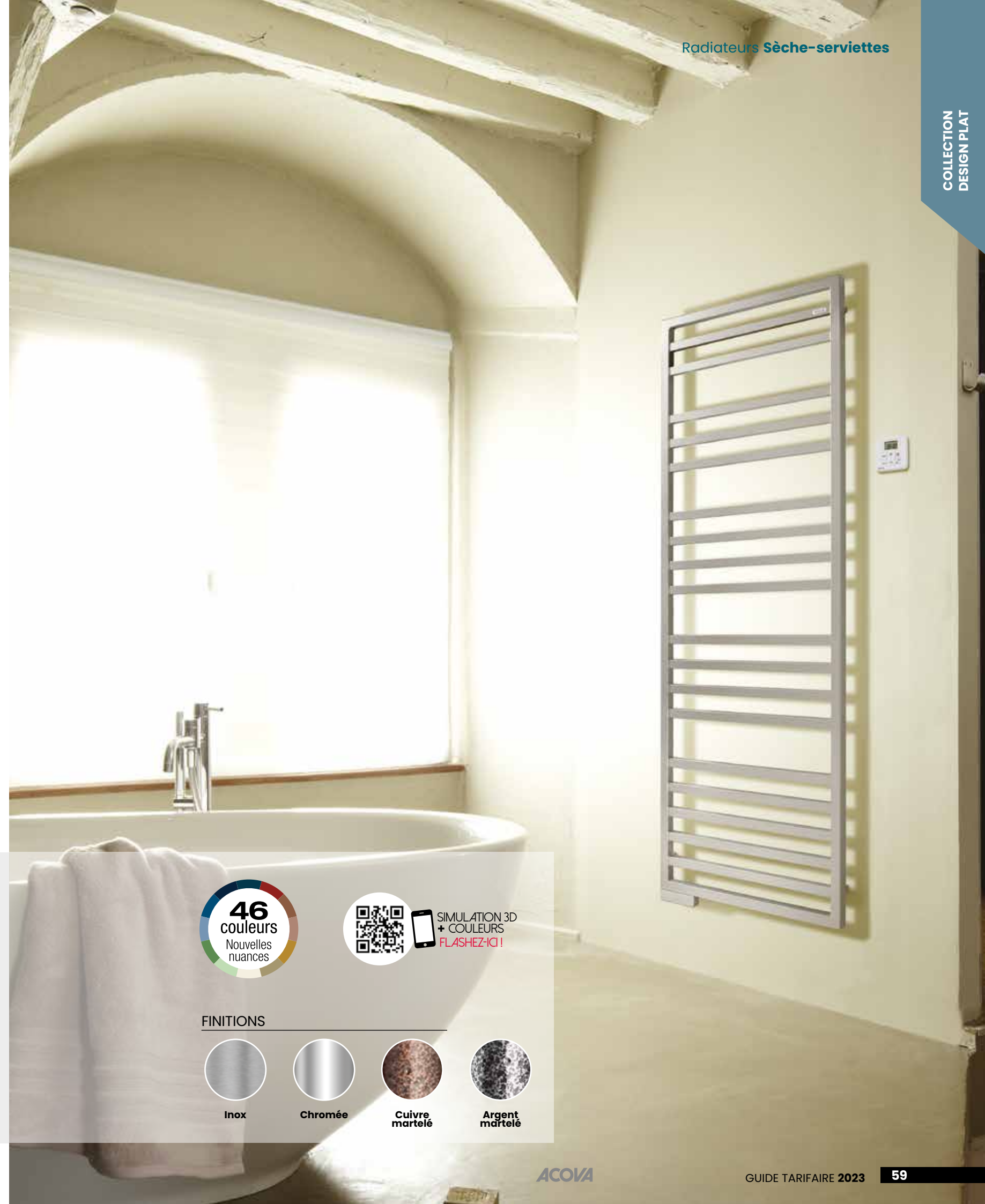

Chromée

Cuivre
marteléArgent
martelé

FICHE TECHNIQUE

DESRIPTIF

- ✦ Radiateur sèche-serviettes en acier.
- ✦ Collecteurs carrés (30 x 30 mm).
- ✦ Éléments horizontaux carrés (25 x 25 mm).
- ✦ Traitement de surface double protection, anticorrosion, par bains de cataphorèse haute résistance et finition par revêtement en poudre époxy/polyester.
- ✦ Teinte de base : blanc Traffic White (RAL 9016) sur KAR, AKAR, TKAR.
- ✦ Finition chromée sur KARO, AKARO, TKARO (voir p. 10).
- ✦ Modèles inox fabriqués en 100 % inox sur KARI, AKARI, TKARI (voir p. 10).

CHAUFFAGE CENTRAL

- ▲ Pression de service 10 bars (1000 kPa).
- ▲ Température de service maximale 120°C.
- ▲ Raccordements centrés en bas, entraxe 50 mm, compatibles monotube/bitube.
- ▲ Livré avec robinet en **H équerre et tête thermostatique chromée à droite** (non montés, Kit P 991598 + tête 841278).

CHAUFFAGE ÉLECTRIQUE

- ✦ Fluide : huile minérale inaltérable, haute performance.
- ✦ Résistance électrique thermoplongeante à coupe-circuit automatique.

MIXTE

- En hiver, utilisation en chauffage central et appoint électrique possible.
- Été ou intersaison, utilisation en électrique grâce à sa résistance thermoplongeante.
- Livré avec robinet en **H équerre et tête thermostatique chromée à droite** (non montés, Kit P 991598 + tête 841278).
- Pression de service 4 bars (400 kPa).



INCLUS ROBINET EN H ÉQUERRE ET TÊTE THERMOSTATIQUE



KAR

LA GAMME KADRANE SPA

KAR, KARO, KARI

TKAR, TKARO, TKARI

AKAR, AKARO, AKARI

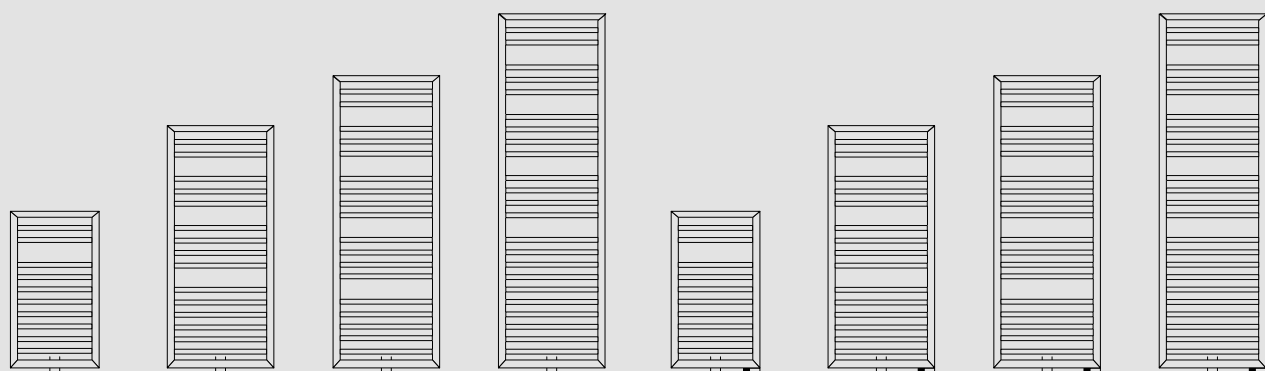

KAR-080-045
KARO-080-045
KARI-080-045

KAR-130-045
KARO-130-045
KARI-130-045

KAR-150-045
KARO-150-045
KARI-150-045

KAR-190-055
KARO-190-055
KARI-190-055

TKAR-080-045/GF
AKAR-080-045/GF

TKAR-130-045/GF
TKARO-130-045/GF
TKARI-130-045/GF
AKAR-130-045/GF
AKARO-130-045/GF
AKARI-130-045/GF

TKAR-150-045/GF
TKARO-150-045/GF
TKARI-150-045/GF
AKAR-150-045/GF
AKARO-150-045/GF
AKARI-150-045/GF

TKAR-190-055/GF
TKARO-190-055/GF
TKARI-190-055/GF
AKAR-190-055/GF
AKARO-190-055/GF
AKARI-190-055/GF

FIXATIONS

4 consoles murales réglables en profondeur (**fournies**), peintes dans la couleur de l'appareil.

EN PIÈCES DÉTACHÉES (SAV)

POUR CHAUFFAGE CENTRAL ET MIXTE

Boîte de consoles :

- Blanches, réf. 952201 Prix = 77,79 €/HT
- Couleur, réf. 952209 (teinte à préciser) Prix = 101,13 €/HT
- Inox, réf. 952200 Prix = 101,13 €/HT
- Chromées, réf. 952208 Prix = 101,13 €/HT

POUR CHAUFFAGE ÉLECTRIQUE

Boîte de consoles :

- Blanches, réf. 952211 Prix = 77,79 €/HT
- Couleur, réf. 952219 (teinte à préciser) Prix = 101,13 €/HT
- Inox, réf. 952210 Prix = 101,13 €/HT
- Chromées, réf. 952218 Prix = 101,13 €/HT

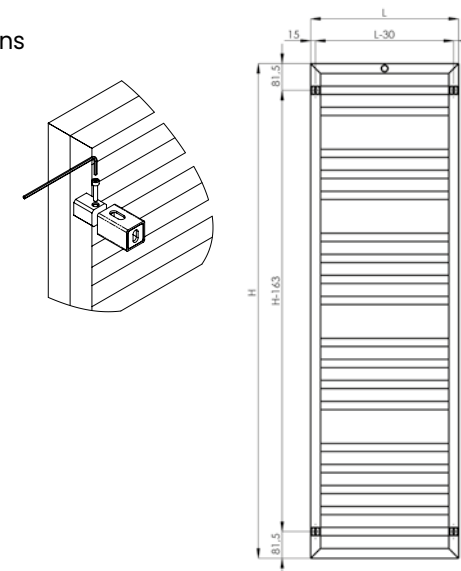

FIXATIONS CLAUSTRA

EN OPTION À LA COMMANDE

- 1 pied (hauteur 140 à 170 mm).
- 2 fixations latérales à droite (distance au mur 53 à 63 mm).
- Réf. RD 63. Prix = 173,36 €/HT
- Commander sans la robinetterie (Code N) et remplacer par robinetterie en H droit Kit O (voir p. 461).

EN PIÈCES DÉTACHÉES (SAV)

- Blanches, réf. 931151 Prix = 173,36 €/HT
- Couleur, réf. 931159 (teinte à préciser) Prix = 225,37 €/HT
- Chromées, réf. 931158 Prix = 173,36 €/HT

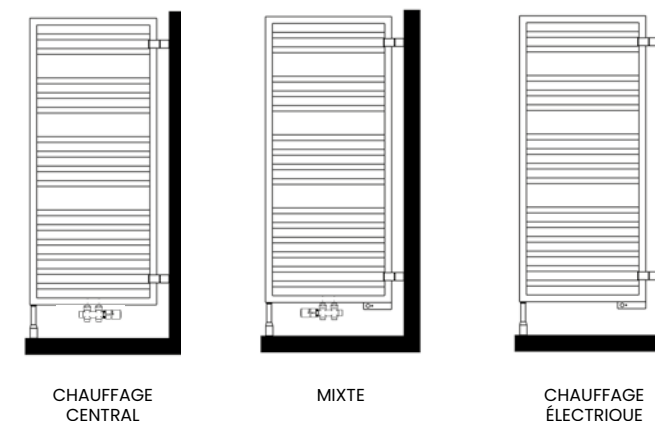

CHAUFFAGE CENTRAL

MIXTE

CHAUFFAGE ÉLECTRIQUE

| OPTIONS | 46 couleurs | Finitions spéciales | Claustra | Sans régulation intégrée | Sans pack robinetterie |
|----------------------|---------------------|--|------------------|--------------------------|-------------------------|
| | Pages de couverture | Cuivre martelé - 0421 Argent martelé - 0422 | Voir ci-dessus | P. 63 et 175 | Code N |
| Chauffage central | ✓ (KAR) | ✓ | ✓ (KAR / KARO) | | ✓ |
| Chauffage mixte | ✓ (AKAR) | ✓ | ✓ (AKAR / AKARO) | ✓ | ✓ |
| Chauffage électrique | ✓ (TKAR) | ✓ | ✓ (TKAR / TKARO) | | |
| Prix HT par appareil | 100 € | 200 € | Voir ci-dessus | Moins-value : - 99,25 € | Moins-value : - 95,90 € |

| ACCESSOIRES | Pack robinetterie | Compatible avec Céliane™ with Netatmo | Connectable Heatzy Elec'Pro | Nettoyant Inox/Alu |
|----------------------|---------------------------------------|---------------------------------------|-----------------------------|--------------------|
| | P. 460 à 464 | P. 186 | P. 185 | P. 177 |
| Chauffage central | Livré de base : Kit P 991598 | | | ✓ |
| Chauffage mixte | + tête thermostatique 841278, chromés | | ✓ | ✓ |
| Chauffage électrique | | ✓ | ✓ | ✓ |

CHAUFFAGE CENTRAL

Prix publics conseillés €/HT.

KADRANE SPA / KAR / KARO / KARI

Saillie au mur

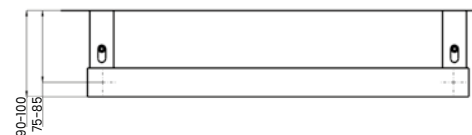

Normes KAR

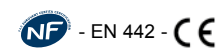

Normes KARO / KARI

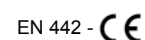

Raccordements

- Fig. S012
- Alimentation 4 orifices 1/2".
- Raccordements centrés (entraxe 50 mm) ou excentrés.
- Robinet en **H équerre et tête thermostatique chromée à droite** livrés dans l'emballage (non montés) avec raccords, compatible bitube/monotube par bypass (sans joints toriques), pour raccordement centré.
- Purgeur d'air chromé 1/2" à jet orientable.
- Bouchon plein 1/2".
- Axe manchon de raccordement au mur : 75 à 85 mm.
- Option sans fourniture du robinet et de la tête thermostatique chromés : moins-value : - 95,90 €/HT (Code N).

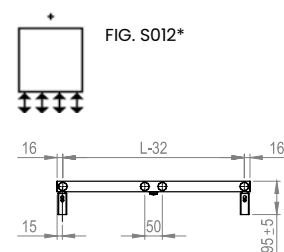

* Avec la robinetterie fournie, alimentation par les orifices centrés, aller à droite uniquement.



KAR

| KAR | DIMENSIONS (en mm) | | PUISSANCE (en W) | | PENTE | POIDS (en kg) | TEINTE DE BASE : BLANC | | COULEURS | |
|-----|--------------------|------|------------------|--------------|-------|---------------|------------------------|-----------|---------------------|-----------|
| | L | H | 55/45 ΔT 30K | 75/65 ΔT 50K | | | RÉF. | PRIX €/HT | RÉF. | PRIX €/HT |
| | 450 | 803 | 177 | 332 | 1,229 | 7,5 | KAR-080-045 | 835,41 | KAR-080-045C | 935,41 |
| | 450 | 1251 | 262 | 493 | 1,237 | 10,3 | KAR-130-045 | 896,09 | KAR-130-045C | 996,09 |
| | 550 | 1251 | 308 | 580 | 1,238 | 12,0 | KAR-130-055 | 927,32 | KAR-130-055C | 1027,32 |
| | 450 | 1507 | 312 | 588 | 1,243 | 11,9 | KAR-150-045 | 1002,93 | KAR-150-045C | 1102,93 |
| | 550 | 1507 | 368 | 694 | 1,244 | 14,0 | KAR-150-055 | 1041,47 | KAR-150-055C | 1141,47 |
| | 550 | 1827 | 452 | 851 | 1,237 | 16,9 | KAR-190-055 | 1129,08 | KAR-190-055C | 1229,08 |

| KARO (Chromé) | DIMENSIONS (en mm) | | PUISSANCE (en W) | | PENTE | POIDS (en kg) | FINITION : CHROMÉE | |
|---------------|--------------------|------|------------------|--------------|-------|---------------|---------------------|-----------|
| | L | H | 55/45 ΔT 30K | 75/65 ΔT 50K | | | RÉF. | PRIX €/HT |
| | 450 | 803 | 108 | 206 | 1,269 | 7,1 | KARO-080-045 | 1404,62 |
| | 450 | 1251 | 163 | 313 | 1,275 | 9,8 | KARO-130-045 | 1526,96 |
| | 550 | 1251 | 197 | 376 | 1,269 | 11,6 | KARO-130-055 | 1591,71 |
| | 450 | 1507 | 192 | 371 | 1,288 | 11,3 | KARO-150-045 | 1750,17 |
| | 550 | 1507 | 230 | 443 | 1,287 | 13,4 | KARO-150-055 | 1826,54 |
| | 550 | 1827 | 283 | 544 | 1,281 | 16,1 | KARO-190-055 | 2009,63 |

| KARI (Inox) | DIMENSIONS (en mm) | | PUISSANCE (en W) | | PENTE | POIDS (en kg) | CORPS DE CHAUFFE 100% INOX | |
|-------------|--------------------|------|------------------|--------------|-------|---------------|----------------------------|-----------|
| | L | H | 55/45 ΔT 30K | 75/65 ΔT 50K | | | RÉF. | PRIX €/HT |
| | 450 | 803 | 116 | 222 | 1,268 | 7,1 | KARI-080-045 | 1596,42 |
| | 450 | 1251 | 173 | 330 | 1,269 | 9,8 | KARI-130-045 | 1741,81 |
| | 550 | 1251 | 204 | 388 | 1,263 | 11,6 | KARI-130-055 | 1817,44 |
| | 450 | 1507 | 206 | 393 | 1,282 | 11,3 | KARI-150-045 | 2001,54 |
| | 550 | 1507 | 244 | 464 | 1,281 | 13,4 | KARI-150-055 | 2092,04 |
| | 550 | 1827 | 297 | 569 | 1,273 | 16,1 | KARI-190-055 | 2304,28 |

Robinetterie incluse (non montée) : Kit P 991598 + tête thermostatique 841278
Option sans fourniture de la robinetterie = Code N (-95,90 €)

Prix publics conseillés €/HT.

CHAUFFAGE MIXTE

KADRANE SPA / AKAR-GF / AKARO-GF / AKARI-GF

Saillie au mur

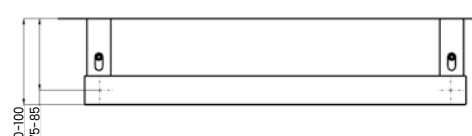

CÂBLE : SORTIE À DROITE (LONGUEUR UTILE : 1100 MM)

Normes



Raccordements

- Fig. S012
- Alimentation 2 orifices 1/2".
- Raccordements centrés, entraxe 50 mm.
- Robinet en **H équerre et tête thermostatique chromée à droite** livrés dans l'emballage (non montés) avec raccords, compatible bitube/monotube par bypass (sans joints toriques).
- Purgeur d'air chromé 1/2" à jet orientable.
- Bouchon plein 1/2".
- Axe manchon de raccordement au mur : 75 à 85 mm.
- Option sans fourniture du robinet et de la tête thermostatique chromés : moins-value : - 95,90 €/HT (Code N).

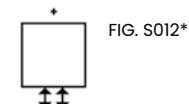

RACCORDEMENT HYDRAULIQUE UNIQUEMENT CENTRÉ

* Avec la robinetterie fournie, alimentation par les orifices centrés, aller à droite uniquement.



AKARI

| AKAR-GF | RÉGULATION | DIMENSIONS (en mm) | | PUISSANCE (en W) | | PENTE | PUISSANCE ÉLECTRIQUE (en W) | POIDS (en kg) | TEINTE DE BASE : BLANC | | COULEURS | |
|------------------------|------------|--------------------|------|------------------|--------------|-------|-----------------------------|---------------|------------------------|-----------|-------------------------|-----------|
| | | L | H | 55/45 ΔT 30K | 75/65 ΔT 50K | | | | RÉF. | PRIX €/HT | RÉF. | PRIX €/HT |
| Commande RF voir p. 16 | | 450 | 835 | 177 | 332 | 1,229 | 300 | 8,4 | AKAR-080-045/GF | 1247,08 | AKAR-080-045/GFC | 1347,08 |
| | | 450 | 1283 | 262 | 493 | 1,237 | 300 | 11,2 | AKAR-130-045/GF | 1353,59 | AKAR-130-045/GFC | 1453,59 |
| | | 550 | 1283 | 308 | 580 | 1,238 | 500 | 13,1 | AKAR-130-055/GF | 1406,82 | AKAR-130-055/GFC | 1506,82 |
| | | 450 | 1539 | 312 | 588 | 1,243 | 500 | 13 | AKAR-150-045/GF | 1540,73 | AKAR-150-045/GFC | 1640,73 |
| | | 550 | 1539 | 368 | 694 | 1,244 | 600 | 15,2 | AKAR-150-055/GF | 1604,35 | AKAR-150-055/GFC | 1704,35 |
| | | 550 | 1859 | 452 | 851 | 1,237 | 750 | 18,3 | AKAR-190-055/GF | 1759,54 | AKAR-190-055/GFC | 1859,54 |

| AKARO-GF (Chromé) | RÉGULATION | DIMENSIONS (en mm) | | PUISSANCE (en W) | | PENTE | PUISSANCE ÉLECTRIQUE (en W) | POIDS (en kg) | FINITION : CHROMÉE | |
|------------------------|------------|--------------------|------|------------------|--------------|-------|-----------------------------|---------------|-------------------------|-----------|
| | | L | H | 55/45 ΔT 30K | 75/65 ΔT 50K | | | | RÉF. | PRIX €/HT |
| Commande RF voir p. 16 | | 450 | 1283 | 163 | 313 | 1,275 | 300 | 10,7 | AKARO-130-045/GF | 1871,16 |
| | | 550 | 1283 | 197 | 376 | 1,269 | 300 | 12,5 | AKARO-130-055/GF | 1953,11 |
| | | 450 | 1539 | 192 | 371 | 1,288 | 300 | 12,2 | AKARO-150-045/GF | 2171,63 |
| | | 550 | 1539 | 230 | 443 | 1,287 | 300 | 14,3 | AKARO-150-055/GF | 2280,91 |
| | | 550 | 1859 | 283 | 544 | 1,281 | 500 | 17,2 | AKARO-190-055/GF | 2526,74 |

| AKARI-GF (Inox) | RÉGULATION | DIMENSIONS (en mm) | | PUISSANCE (en W) | | PENTE | PUISSANCE ÉLECTRIQUE (en W) | POIDS (en kg) | CORPS DE CHAUFFE 100% INOX | |
|------------------------|------------|--------------------|------|------------------|--------------|-------|-----------------------------|---------------|----------------------------|-----------|
| | | L | H | 55/45 ΔT 30K | 75/65 ΔT 50K | | | | RÉF. | PRIX €/HT |
| Commande RF voir p. 16 | | 450 | 1283 | 173 | 330 | 1,269 | 300 | 10,7 | AKARI-130-045/GF | 2210,76 |
| | | 550 | 1283 | 204 | 388 | 1,263 | 300 | 12,5 | AKARI-130-055/GF | 2311,54 |
| | | 450 | 1539 | 206 | 393 | 1,282 | 300 | 12,2 | AKARI-150-045/GF | 2555,66 |
| | | 550 | 1539 | 244 | 464 | 1,281 | 300 | 14,3 | AKARI-150-055/GF | 2673,11 |
| | | 550 | 1859 | 297 | 569 | 1,273 | 500 | 17,2 | AKARI-190-055/GF | 2954,69 |

Option sans régulation intégrée : AKAR, AKARO, AKARI-xxx-xxx-F (blanc) ou AKAR-xxx-xxx-FC (couleur), voir p. 175.

Robinetterie incluse (non montée) : Kit P 991598 + tête thermostatique 841278
Option sans fourniture de la robinetterie = Code N (-95,90 €)

Tous les produits intégrant des composants électriques et électroniques sont assujettis à une éco-contribution.

CHAUFFAGE ÉLECTRIQUE

Prix publics conseillés €/HT.

KADRANE SPA / TKAR-GF / TKARO-GF / TKARI-GF



TKARI

Saillie au mur

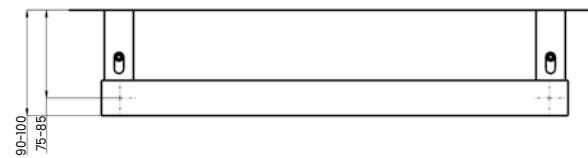

CÂBLE : SORTIE À DROITE (LONGUEUR UTILE : 1100 MM)

Normes

Classe II □ - IP 44 - IK09 - CE

| RÉGULATION | DIMENSIONS (EN MM) | | PUISSANCE (en W) | POIDS (en kg) | TEINTE DE BASE : BLANC | | COULEURS | |
|--------------------------------------|--------------------|------|---------------------|------------------|------------------------|-----------|------------------|-----------|
| | L | H | | | RÉF. | PRIX €/HT | RÉF. | PRIX €/HT |
| TKAR-GF Commande RF voir p. 16 | 450 | 835 | 300 | 11,5 | TKAR-080-045/GF | 992,63 | TKAR-080-045/GFC | 1092,63 |
| | 450 | 1283 | 300 | 15,8 | TKAR-130-045/GF | 1104,66 | TKAR-130-045/GFC | 1204,66 |
| | 550 | 1283 | 500 | 18,5 | TKAR-130-055/GF | 1160,69 | TKAR-130-055/GFC | 1260,69 |
| | 450 | 1539 | 500 | 18,5 | TKAR-150-045/GF | 1301,49 | TKAR-150-045/GFC | 1401,49 |
| | 550 | 1539 | 600 | 21,5 | TKAR-150-055/GF | 1368,71 | TKAR-150-055/GFC | 1468,71 |
| | 550 | 1859 | 750 | 26,1 | TKAR-190-055/GF | 1532,03 | TKAR-190-055/GFC | 1632,03 |

| RÉGULATION | DIMENSIONS (en mm) | | PUISSANCE (en W) | POIDS (en kg) | FINITION : CHROMÉE | |
|---|--------------------|------|---------------------|------------------|--------------------|-----------|
| | L | H | | | RÉF. | PRIX €/HT |
| TKARO-GF (Chromé) Commande RF voir p. 16 | 450 | 1283 | 300 | 15,3 | TKARO-130-045/GF | 1649,02 |
| | 550 | 1283 | 300 | 17,9 | TKARO-130-055/GF | 1734,63 |
| | 450 | 1539 | 300 | 17,7 | TKARO-150-045/GF | 1944,64 |
| | 550 | 1539 | 300 | 20,6 | TKARO-150-055/GF | 2048,73 |
| | 550 | 1859 | 500 | 25,0 | TKARO-190-055/GF | 2291,55 |

| RÉGULATION | DIMENSIONS (en mm) | | PUISSANCE (en W) | POIDS (en kg) | CORPS DE CHAUFFE 100% INOX | |
|---|--------------------|------|---------------------|------------------|----------------------------|-----------|
| | L | H | | | RÉF. | PRIX €/HT |
| TKARI-GF (Inox) Commande RF voir p. 16 | 450 | 1283 | 300 | 15,3 | TKARI-130-045/GF | 1855,51 |
| | 550 | 1283 | 300 | 17,8 | TKARI-130-055/GF | 1953,59 |
| | 450 | 1539 | 300 | 17,6 | TKARI-150-045/GF | 2190,63 |
| | 550 | 1539 | 300 | 20,5 | TKARI-150-055/GF | 2304,77 |
| | 550 | 1859 | 500 | 24,8 | TKARI-190-055/GF | 2578,55 |