

COLLECTION DESIGN PLAT

KADRANE SPA

UNE LIGNE CARRÉE, TRÈS CONTEMPORAINE

PRATICITÉ

- Un très large choix de dimensions et de formats pour s'adapter à tous les espaces.
- **Astuce aménagement** : existe en modèle 45 cm de large et adaptable en claustra.

CONFORT

- Chaleur homogène pour chauffer la salle de bains et les serviettes.

DURABILITÉ

- Acier de haute qualité protégé par un traitement anticorrosion pour une plus grande résistance dans le temps.
- Peinture longue durée, homogène sur toute la surface du radiateur.

FABRIQUÉ EN UNION
EUROPÉENNE
 **CHAUFFAGE CENTRAL / MIXTE**

- Robinetterie design chromée incluse.

 **CHAUFFAGE ÉLECTRIQUE**

- Commande à distance discrète à portée de main (fixation murale ou sur socle).
- Gestion programmée ou à la demande pour un confort au quotidien et des économies d'énergie.
- Huile minérale inaltérable, 100 % naturelle et recyclable.

SIMULATION 3D
+ COULEURS
FLASHÉZ-ICI!

FINITIONS



Inox



Chromée



FICHE TECHNIQUE

DESRIPTIF



KAR

- + Radiateur sèche-serviettes en acier.
- + Collecteurs carrés (30 x 30 mm).
- + Éléments horizontaux carrés (25 x 25 mm).
- + Traitement de surface double protection, anticorrosion, par bains de cataphorèse haute résistance et finition par revêtement en poudre époxy/polyester.
- + Teinte de base : blanc Traffic White (RAL 9016) sur KAR, AKAR, TKAR.
- + Finition chromée sur KARO, AKARO, TKARO (voir p. 10).
- + Modèles inox fabriqués en 100 % inox sur KARI, AKARI, TKARI (voir p. 10).

Chauffage central

- ▲ Pression de service 10 bars (1000 kPa).
- ▲ Température de service maximale 120°C.
- ▲ Raccordements centrés en bas, entraxe 50 mm, compatibles monotube/bitube.
- ▲ Livré avec robinet en **H équerre et tête thermostatique chromée à droite** (non montés, Kit P).

Chauffage électrique

- ⚡ Fluide : huile minérale inaltérable, haute performance.
- ⚡ Résistance électrique thermoplongeante à coupe-circuit automatique.

Mixte

- En hiver, utilisation en chauffage central et appoint électrique possible.
- Été ou intersaison, utilisation en électrique grâce à sa résistance thermoplongeante.
- Livré avec robinet en **H équerre et tête thermostatique chromée à droite** (non montés).
- Pression de service 4 bars (400 kPa).



INCLUS ROBINET EN H ÉQUERRE ET TÊTE THERMOSTATIQUE

LA GAMME KADRANE SPA

KAR, KARO, KARI

TKAR, TKARO, TKARI

AKAR, AKARO, AKARI

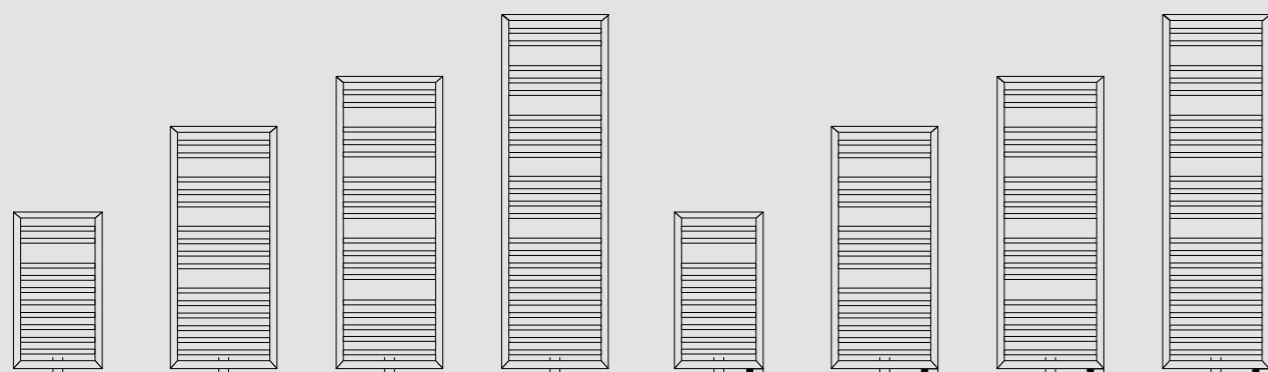

KAR-080-045 KARO-080-045 KARI-080-045
 KAR-130-045 KARO-130-045 KARI-130-045
 KAR-150-045 KARO-150-045 KARI-150-045
 KAR-190-055 KARO-190-055 KARI-190-055
 TKAR-080-045/GF AKAR-080-045/GF
 TKAR-130-045/GF TKARO-130-045/GF TKARI-130-045/GF AKAR-130-045/GF AKARO-130-045/GF AKARI-130-045/GF
 TKAR-150-045/GF TKARO-150-045/GF TKARI-150-045/GF AKAR-150-045/GF AKARO-150-045/GF AKARI-150-045/GF
 TKAR-190-055/GF TKARO-190-055/GF TKARI-190-055/GF AKAR-190-055/GF AKARO-190-055/GF AKARI-190-055/GF

FIXATIONS

4 consoles murales réglables en profondeur (**fournies**), peintes dans la couleur de l'appareil.

EN PIÈCES DÉTACHÉES (SAV) POUR CHAUFFAGE CENTRAL ET MIXTE

Boîte de consoles :

- Blanches, réf. 952201 Prix = 73,73 €/HT
- Couleur, réf. 952209 (teinte à préciser) Prix = 95,86 €/HT
- Inox, réf. 952200 Prix = 95,86 €/HT
- Chromées, réf. 952208 Prix = 95,86 €/HT

POUR CHAUFFAGE ÉLECTRIQUE

Boîte de consoles :

- Blanches, réf. 952211 Prix = 73,73 €/HT
- Couleur, réf. 952219 (teinte à préciser) Prix = 95,86 €/HT
- Inox, réf. 952210 Prix = 95,86 €/HT
- Chromées, réf. 952218 Prix = 95,86 €/HT

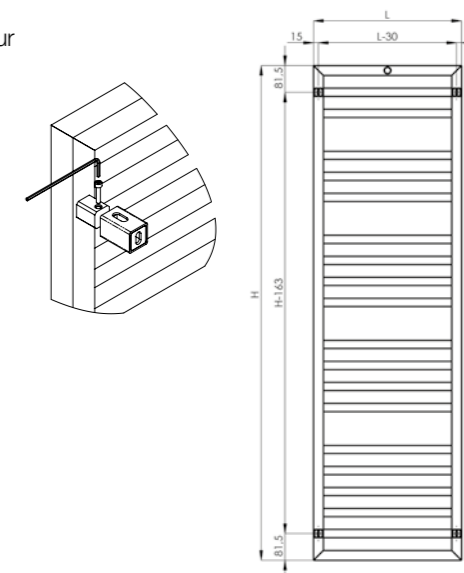

FIXATIONS CLAUSTRA

EN OPTION À LA COMMANDE

- 1 pied à gauche (hauteur 140 à 170 m).
- 2 fixations latérales à droite (distance au mur 53 à 63 cm.)
Réf. RD 63. Prix = 164,32 €/HT
- Commander sans la robinetterie (Code N) et remplacer par robinetterie en H droit (voir p. 452).

EN PIÈCES DÉTACHÉES (SAV)

- Blanches, réf. 931151 Prix = 164,32 €/HT
- Couleur, réf. 931159 (teinte à préciser) Prix = 213,62 €/HT
- Chromées, réf. 931158 Prix = 164,32 €/HT

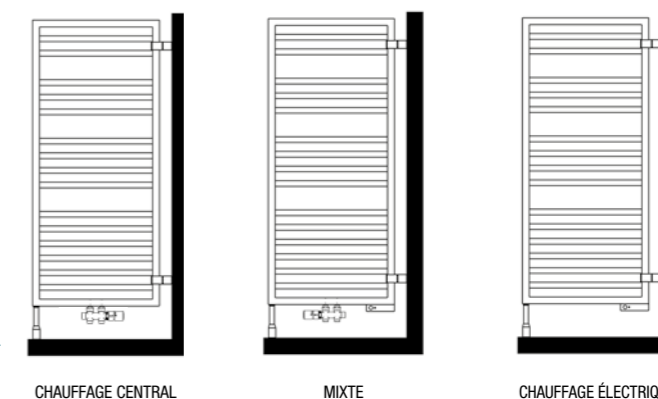

OPTIONS	46 couleurs	Claustra	Sans régulation	Sans pack robinetterie
	Pages de couverture	Voir ci-dessus	P. 63, 65 et 167	Code N
Chauffage central	✓ (KAR)	✓		✓
Chauffage mixte	✓ (AKAR)	✓	✓	✓
Chauffage électrique	✓ (TKAR)	✓	✓	
Prix HT par appareil	100 €	Voir ci-dessus	Moins-value : - 99,25 €	Moins-value : - 95,90 €

ACCESSOIRES	Pack robinetterie	Compatible avec Céliane™ with Netatmo	Connectable Heatzy Elec'Pro	Équipement pour modèles sans régulation	Nettoyant Inox/Alu
	P. 450 à 455	P. 176	P. 175	P. 174 et 177	P. 456
Chauffage central	Livré de base				✓
Chauffage mixte	Livré de base		✓	✓	✓
Chauffage électrique		✓	✓	✓	✓

Prix publics conseillés €/HT.

CHAUFFAGE CENTRAL

KADRANE SPA / KAR / KARO / KARI

Saillie au mur

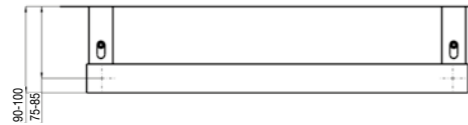

Normes KAR

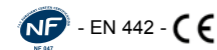

Normes KARO / KARI

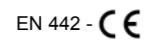

KAR

Raccordements

- Fig. S012
- Alimentation 4 orifices 1/2".
- Raccordements centrés (entraxe 50 mm) ou excentrés.
- Robinet en **H équerre et tête thermostatique chromée à droite** livrés dans l'emballage (non montés) avec raccords, compatible bitube/monotube par bypass (sans joints toriques), pour raccordement centré.
- Purgeur d'air chromé 1/2" à jet orientable.
- Bouchon plein 1/2".
- Axe manchon de raccordement au mur : 75 à 85 mm.
- Option sans fourniture du robinet et de la tête thermostatique chromés : moins-value : - 95,90 €/HT (Code N).

Fig. S012*

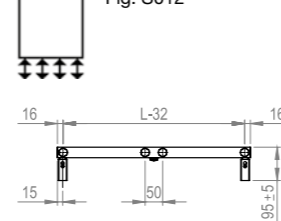

*Avec la robinetterie fournie, alimentation par les orifices centrés, aller à droite uniquement

KAR	DIMENSIONS (en mm)		PUISSANCE (en W)		PENTE	POIDS (en kg)	TEINTE DE BASE : BLANC		COULEURS	
	L	H	55/45 ΔT 30K	75/65 ΔT 50K			RÉF.	PRIX €/HT	RÉF.	PRIX €/HT
	450	803	177	332	1,229	7,5	KAR-080-045	791,86	KAR-080-045C	891,86
	450	1251	262	493	1,237	10,3	KAR-130-045	849,37	KAR-130-045C	949,37
	550	1251	308	580	1,238	12,0	KAR-130-055	878,98	KAR-130-055C	978,98
	450	1507	312	588	1,243	11,9	KAR-150-045	950,64	KAR-150-045C	1050,64
	550	1507	368	694	1,244	14,0	KAR-150-055	987,18	KAR-150-055C	1087,18
	550	1827	452	851	1,237	16,9	KAR-190-055	1070,22	KAR-190-055C	1170,22

KARO (Chromé)	DIMENSIONS (en mm)		PUISSANCE (en W)		PENTE	POIDS (en kg)	FINITION : CHROMÉE	
	L	H	55/45 ΔT 30K	75/65 ΔT 50K			RÉF.	PRIX €/HT
	450	803	108	206	1,269	7,1	KARO-080-045	1331,39
	450	1251	163	313	1,275	9,8	KARO-130-045	1447,36
	550	1251	197	376	1,269	11,6	KARO-130-055	1508,73
	450	1507	192	371	1,288	11,3	KARO-150-045	1658,93
	550	1507	230	443	1,287	13,4	KARO-150-055	1731,32
	550	1827	283	544	1,281	16,1	KARO-190-055	1904,86

KARI (Inox)	DIMENSIONS (en mm)		PUISSANCE (en W)		PENTE	POIDS (en kg)	CORPS DE CHAUFFE 100% INOX	
	L	H	55/45 ΔT 30K	75/65 ΔT 50K			RÉF.	PRIX €/HT
	450	803	116	222	1,268	7,1	KARI-080-045	1513,19
	450	1251	173	330	1,269	9,8	KARI-130-045	1651,00
	550	1251	204	388	1,263	11,6	KARI-130-055	1722,69
	450	1507	206	393	1,282	11,3	KARI-150-045	1897,19
	550	1507	244	464	1,281	13,4	KARI-150-055	1982,98
	550	1827	297	569	1,273	16,1	KARI-190-055	2184,15

Prix publics conseillés €/HT.

CHAUFFAGE MIXTE

KADRANE SPA / AKAR-GF / AKARO-GF / AKARI-GF

Saillie au mur

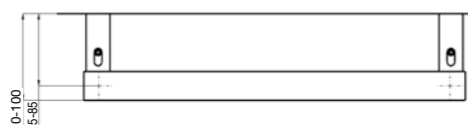

CÂBLE : SORTIE À DROITE (LONGUEUR UTILE : 1100 MM)

Normes

Classe II □ - IP 44 - IK09 - CE



AKARI

Raccordements

- Fig. S012
- Alimentation 2 orifices 1/2".
- Raccordements centrés, entraxe 50 mm.
- Robinet en **H équerre et tête thermostatique chromée à droite** livrés dans l'emballage (non montés) avec raccords, compatible bitube/monotube par bypass (sans joints toriques).
- Purgeur d'air chromé 1/2" à jet orientable.
- Bouchon plein 1/2".
- Axe manchon de raccordement au mur : 75 à 85 mm.
- Option sans fourniture du robinet et de la tête thermostatique chromés : moins-value : - 95,90 €/HT (Code N).

Fig. S012*



RACCORDEMENT HYDRAULIQUE UNIQUEMENT CENTRÉ

*Avec la robinetterie fournie, alimentation par les orifices centrés, aller à droite uniquement

AKAR-GF	RÉGULATION	DIMENSIONS (en mm)		PUISSANCE (en W)		PENTE	PUISSANCE ÉLECTRIQUE (en W)	POIDS (en kg)	TEINTE DE BASE : BLANC		COULEURS	
		L	H	55/45 ΔT 30K	75/65 ΔT 50K				RÉF.	PRIX €/HT	RÉF.	PRIX €/HT
Commande RF voir p.16		450	835	177	332	1,229	300	8,4	AKAR-080-045/GF	1182,07	AKAR-080-045/GFC	1282,07
		450	1283	262	493	1,237	300	11,2	AKAR-130-045/GF	1283,02	AKAR-130-045/GFC	1383,02
		550	1283	308	580	1,238	500	13,1	AKAR-130-055/GF	1333,48	AKAR-130-055/GFC	1433,48
		450	1539	312	588	1,243	500	13	AKAR-150-045/GF	1460,41	AKAR-150-045/GFC	1560,41
		550	1539	368	694	1,244	600	15,2	AKAR-150-055/GF	1520,71	AKAR-150-055/GFC	1620,71
		550	1859	452	851	1,237	750	18,3	AKAR-190-055/GF	1667,81	AKAR-190-055/GFC	1767,81

AKARO-GF (Chromé)	RÉGULATION	DIMENSIONS (en mm)		PUISSANCE (en W)		PENTE	PUISSANCE ÉLECTRIQUE (en W)	POIDS (en kg)	FINITION : CHROMÉE	
		L	H	55/45 ΔT 30K	75/65 ΔT 50K				RÉF.	PRIX €/HT
Commande RF voir p.16		450	1283	163	313	1,275	300	10,7	AKARO-130-045/GF	1773,61
		550	1283	197	376	1,269	300	12,5	AKARO-130-055/GF	1851,29
		450	1539	192	371	1,288	300	12,2	AKARO-150-045/GF	2058,42
		550	1539	230	443	1,287	300	14,3	AKARO-150-055/GF	2162,00
		550	1859	283	544	1,281	500	17,2	AKARO-190-055/GF	2395,01

AKARI-GF (Inox)	RÉGULATION	DIMENSIONS (en mm)		PUISSANCE (en W)		PENTE	PUISSANCE ÉLECTRIQUE (en W)	POIDS (en kg)	CORPS DE CHAUFFE 100% INOX	
		L	H	55/45 ΔT 30K	75/65 ΔT 50K				RÉF.	PRIX €/HT
Commande RF voir p.16		450	1283	173	330	1,269	300	10,7	AKARI-130-045/GF	2095,51
		550	1283	204	388	1,263	300	12,5	AKARI-130-055/GF	2191,03
		450	1539	206	393	1,282	300	12,2	AKARI-150-045/GF	2422,43
		550	1539	244	464	1,281	300	14,3	AKARI-150-055/GF	2533,75
		550	1859	297	569	1,273	500	17,2	AKARI-190-055/GF	2800,65

Option sans régulation : AKAR, AKARO, AKARI-xxx-xxx-F (blanc) ou AKAR-xxx-xxx-FC (couleur), voir p.167.

Prix publics conseillés €/HT.

CHAUFFAGE ÉLECTRIQUE



TKARI

KADRANE SPA / TKAR-GF / TKARO-GF / TKARI-GF

Saillie au mur

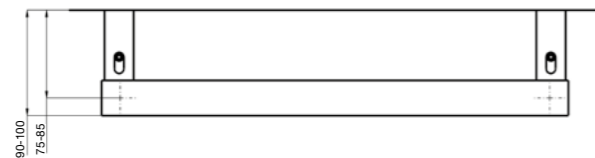

CÂBLE : SORTIE À DROITE (LONGUEUR UTILE : 1100 MM)

Normes

Classe II □ - IP 44 - IK09 -

TKAR-GF	RÉGULATION	DIMENSIONS (en mm)		PUISSANCE (en W)	POIDS (en kg)	TEINTE DE BASE : BLANC		COULEURS	
		L	H			RÉF.	PRIX €/HT	RÉF.	PRIX €/HT
Comande RF voir p.16		450	835	300	11,5	TKAR-080-045/GF	940,88	TKAR-080-045/GFC	1040,88
		450	1283	300	15,8	TKAR-130-045/GF	1047,07	TKAR-130-045/GFC	1147,07
		550	1283	500	18,5	TKAR-130-055/GF	1100,18	TKAR-130-055/GFC	1200,18
		450	1539	500	18,5	TKAR-150-045/GF	1233,64	TKAR-150-045/GFC	1333,64
		550	1539	600	21,5	TKAR-150-055/GF	1297,36	TKAR-150-055/GFC	1397,36
		550	1859	750	26,1	TKAR-190-055/GF	1452,16	TKAR-190-055/GFC	1552,16

Option sans régulation : TKAR-xxx-xxx-F (blanc) ou -FC (couleur), voir p.167.

TKARO-GF (Chromé)	RÉGULATION	DIMENSIONS (en mm)		PUISSANCE (en W)	POIDS (en kg)	FINITION : CHROMÉE	
		L	H			RÉF.	PRIX €/HT
Comande RF voir p.16		450	1283	300	15,3	TKARO-130-045/GF	1563,05
		550	1283	300	17,9	TKARO-130-055/GF	1644,20
		450	1539	300	17,7	TKARO-150-045/GF	1843,26
		550	1539	300	20,6	TKARO-150-055/GF	1941,92
		550	1859	500	25,0	TKARO-190-055/GF	2172,09

Option sans régulation : TKARO-xxx-xxx-F (blanc) ou -FC (couleur), voir p.167.

TKARI-GF (Inox)	RÉGULATION	DIMENSIONS (en mm)		PUISSANCE (en W)	POIDS (en kg)	CORPS DE CHAUFFE 100% INOX	
		L	H			RÉF.	PRIX €/HT
Comande RF voir p.16		450	1283	300	15,3	TKARI-130-045/GF	1758,78
		550	1283	300	17,8	TKARI-130-055/GF	1851,74
		450	1539	300	17,6	TKARI-150-045/GF	2076,43
		550	1539	300	20,5	TKARI-150-055/GF	2184,62
		550	1859	500	24,8	TKARI-190-055/GF	2444,12

Option sans régulation : TKARI-xxx-xxx-F (blanc) ou -FC (couleur), voir p.167.